

HASZNÁLATI ÚTMUTATÓ KONYHAI PÁRAELSZÍVÓKHOZ

SPOT Q ECO 060 GR IX

DAVOLINE

KEDVES VÁSÁRLÓNK!

Köszönjük, hogy ezt a terméket választotta, bízunk benne, hogy a készülék teljes megelégedésére szolgál majd. (A legjobb teljesítmény elérése érdekében kérjük olvassa el alaposan ezt a használati útmutatót).

BIZTONSÁGI ELŐÍRÁSOK!

A jelen útmutató és biztonsági adatok tartalmazza a biztonságos rögzítéshez, illetve a hibamentes, biztonságos használathoz szükséges összes információt. A jelen útmutató ábrái a tevékenységek vizuális szemléltetésére szolgálnak. Ezek az ábrák csak egy eszközmodell illusztrálunk. Ettől függetlenül az illusztrációk vagy ábrák más modellekre is vonatkoznak.

- A konyhai páraelszívók általános főzési, otthoni használatra készültek. A termék nem rendeltetészerű használata hibához vezethet, és a garancia megszűnését vonhatja maga után. Az elektromos vezetékeket csak szakképzett villanyszerelő kötheti be. A nem szakember által végrehajtott üzembehelyezés alacsony teljesítményhez és a termék sérüléséhez vezethet.

- A páraelszívó kivezetése nem köthető be olyan füstgáz kivezetésbe, amely más eszközök füstjét vezet el. Olyan helyiségekben, ahol az eszköz használata közben gázt vagy más energiahordozót égető eszközök is üzemben vannak, a helyiséget szellőztetni kell. Ha az eszköz használata közben elektromos áramtól eltérő energiahordozót égető eszközt is használ, az eszközök működésében zavar keletkezhet (mivel az egység a környezeti levegőt használja).

- Az eszköz által kibocsátott levegőt tilos más gázok vagy tüzelőanyagok égéstermékét elvezető kéménybe vezetni.

- A páraelszívót elektromos tűzhelyek esetében minimum 65 cm-rel, gázfűzőlapok vagy gáztűzhelyek esetében legalább 75 cm-rel a tűzhely fölé kell felszerelni.

- Felszerelés közben az elektromos vezetékeket ne tegye ki nagy erejű ütéseknek, vagy összenyomásnak.

- A tűzhelyen ne hagyjon forró olajat tartalmazó edényt. Az edények az olaj hőjétől meggyulladhatnak.

- Gyűlékony ételeket nem szabad a készülék alatt sütni.

- Ne hagyjon forrásban lévő olajat a tűzhelyen. A forrásban lévő olajat tartalmazó fazekak maguktól felgyulladhatnak.

- Azután indítsa be a terméket, miután feltette a fazekat, serpenyőt, stb. a tűzhelyen. Ellenkező esetben a magas hőmérséklet deformálhatja a termékek egyes részeit.

- Kapcsolja ki a gázrőzsát mielőtt levennie a lábast, serpenyőt stb. a tűzhelyről.

- Figyeljen arra, hogy a szénzsűrőket mindig időben cserélje. Ha nem gondoskodik a termék időszakos tisztításáról, tűzveszélyessé válhat. Szűrő nélkül ne használja a terméket, illetve ne távolítsa el a szűrőket miközben működik a termék.

- Tűz és robbanás esetén áramtalanítsa a páraelszívót és minden más főzőeszközt. (Húzza ki a készüléket vagy kapcsolja ki a főkapcsolót.) Soha ne használjon vizet a tűz eloltásához.

- Az összes karbantartási munkát során áramtalanítsa a készüléket. (Húzza ki a készüléket vagy kapcsolja ki a főkapcsolót.)

- Amikor az elektromos páraelszívó és más, nem csak elektromos energiát használó eszközök egyszerre működnek, a szobában lévő negatív nyomás nem haladhatja meg a 4 Pa-t (4 X 10 bar).

- Gázt vagy olajat égető készülékek – mint például helyiségfűtők –, amelyek egy helyiségben vannak a páraelszívóval, teljesen el kell szigetelni a páraelszívó kimenő levegőjétől.

- Ha az elektromos fűzőlapot egyidejűleg használja gázt vagy más olajat használó készülékekkel, akkor gondoskodni kell a helyiségben a megfelelő szellőzésről (ez nem vonatkozik azokra a készülékekre, amelyek visszavezetik a levegőt a helyiségbe).

- Tartsa be a vonatkozó hatóságok kimenő levegővel kapcsolatos szabályait és utasításait.

- Amikor a termék kürtocsatlakozását készíti, 150 mm vagy 125 mm átmérőjű csöveket használjon.

- Az Ön biztonsága érdekében, használjon „MAX 6 A” biztosítékot a páraelszívó rendszerben.

- Mivel a csomagolóanyagok veszélyesek lehetnek, ezért tartsa őket távol a gyermekektől.

- Az eszköz fokozott felügyelet mellett használhatja 8 év alatti gyermek, illetve olyanok akiknek fizikai, érzéki vagy mentális képességbeli fogyatékoságuk van vagy tudás és tapasztalat hiányában állnak, feltéve hogy megkapták a megfelelő felügyeletet és utasításokat az eszköz biztonságos használatához és tisztában állnak a készülék használatának veszélyeivel.

- A gyermekek nem piszkálhatják a készüléket. A tisztítást és a karbantartást ne bízza gyermekre felügyelet nélkül.
- A termékhez 220-240 Volt~50-60 Hz feszültséget használjon.
- A termék hálózati kábeléhez földelt csatlakozó tartozik. Ezt a kábelt földelt kimenetbe kell bedugni.
- A teljes elektromos kábelezést képzett villanyszerelőnek kell telepítenie.
- A képzetlen emberek általi telepítés rossz működést, a termék meghibásodását és baleseteket okozhat.
- A készülék tápkábelét nem szabad összegubancolni vagy megtörni az összeszerelés közben. A tápkábel nem szabad a tűzhely közelébe helyezni. Ellenkező esetben megolvadhat és tüzet okozhat.
- A telepítés előtt ne dugja be a készüléket.
- Bizonyosodjon meg róla, hogy a telepítés helyén a felhasználó könnyen, veszélytelenül ki tudja húzni a kábelt.
- Ne érintse meg a termék lámpáit, ha már régóta működnek. Mivel a lámpák forrók, ezért megégethetik a kezét.
- A páraelszívókat otthoni használatra, normál otthoni főzéshez készítették. Más típusú felhasználásokkor meghibásodhat a készülék, illetve elvesz a termékgarancia.

A KÉSZÜLÉK HASZNÁLATA BELSŐ KERINGTETÉS ESETÉN

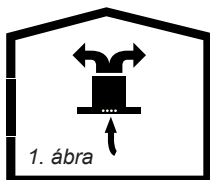

1. ábra

Az elszívott levegőt a zsírszűrők és az aktívszén-szűrő tisztítja meg, majd visszajut a konyhába. (1. ábra)

- Az aktívszén-szűrő nem tartozéka a készüléknek, azt külön kell megvásárolni.
- A szénszűrőt a készülék használatától függően 3-6 havonta cserélni kell.



2. ábra

A SZÉNSZŪRŐ CSERÉJE

1-Helyezze a szénszűrőt a burkolatba. (2. ábra)

2-Forgassa el a szénszűrőt az óramutató járásának megfelelő irányba, amíg megfelelően be nem illeszkedett. (2. ábra)

A KÉSZÜLÉK HASZNÁLATA KIVEZETETT ÜZEMMÓDBAN

FIGYELEM!

A kilépő levegőt nem szabad az aktív füst- vagy hulladékgáz-kürtöbe továbbítani; vagy olyan kürtöbe, amelyet olyan helyek szellőztetésére használnak, ahova hőforrásokat telepítettek.

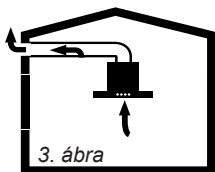

3. ábra

Az elszívott levegőt a zsírszűrők tisztítják meg, illetve egy csőrendszeren keresztül jut ki. (3. ábra)

- Ha a kilépő levegőt egy inaktív füst- vagy hulladékgáz-kürtöbe szeretné továbbítani, engedélyt kell szereznie egy meghatalmazott kéményseprőtől.
- Ha a kilépő levegőt a külső falon keresztül eresztik ki, abban az esetben egy zsalusrács felszerelése javasolt.

TISZTÍTÁS és KARBANTARTÁS

- Az agresszív és maró tisztítószer megkárosíthatják a felületet. Soha ne használjon agresszív és maró tisztítószerkeket. A meghatalmazott műszaki szervizből szerezze be a berendezésének megfelelő tisztító- és védőszerkeket. A készülék felülete és vezérlőegységei karcérzékenyek.
- A felületeket tisztítsa puha, nedves ruhával, mosogató-folyadékkal vagy enyhe üvegtisztító szerrel. Lazítsa fel a száraz, ragacsos szennyeződést egy nedves ruhával. Ne kaparja!
- Nem célszerű száraz ruhákat, karcoló szivacsokat, dörzsölést igénylő anyagokat és más, homokot, szódát, savat vagy klórt tartalmazó agresszív tisztítószerkeket használni.
- A rozsdamentes acél felületeket csak a szálirányuknak megfelelően tisztítsa.
- A vezérlőegységekhez ne használjon rozsdamentes acél tisztítószerkeket és nedves ruhákat. A használt fém zsírszűrők megtartják a konyhában keletkező nedvességben és gőzben lévő zsíros részecskéket. Normál használati feltételek esetén (1-2 óra naponta) három havonta tisztítsa meg a fém zsírszűrőket.
- A fém zsírszűrők tisztításához tisztítsa meg a készülék fémszír-szűrőinek tartóelemeit is egy nedves ruhával. A fém zsírszűrőket mosogatógéppben vagy kézzel is megtisztíthatja.

TISZTÍTÁS MOSOGATÓGÉPBE

A mosogatógépben való mosás után kissé elváltozhat a termék színe. Ez semmilyen hatással nincs a fém zsírszűrő működésére. A túlságosan szennyezett fém zsírszűrőket ne mossa együtt más eszközzel a mosogatógépben. Egymástól távol és levegősen helyezze a fém zsírszűrőket a mosogatógépbe.

TISZTÍTÁS KÉZZEL

A makacs szennyeződések eltávolításához használhat egy speciális zsírodót is ami alumínium felületekre is jó. Forró vízben, mosogatószerrel puhítsa meg a fém zsírszűrőket és várja meg, amíg a fém zsírszűrőkben lévő víz teljesen kiszárad.

A KÉSZÜLÉK KICSOMAGOLÁSA

Ellenőrizze, hogy a készülék nincs deformálódva. A szállítással kapcsolatos problémákat azonnal jelentse a szállítási kezelőnek. Minden hibát be kell jelenteni a viszonteladónak is. Ne engedje a gyermekeknek, hogy a csomagolóanyagokkal játszanak!

A CSOMAG TARTALMA:

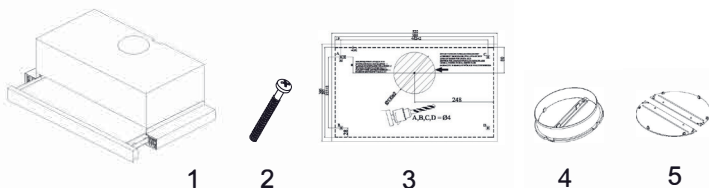

1. Csúsztatható páraelszívó
2. 4 db 4x40 Rögzítő csavar
3. Felhasználói kézikönyv
4. Ø120mm Műanyag csőcsomok
5. Visszacsapó szelep (pillangószelep)

A PÁRAELSZÍVÓ ÁTTEKINTÉSE:

1. Páraelszívó Test (burkolat)
2. Kihúzható előlap
3. Fém szírszűrők
4. Világítás



MÉRETRAJZ

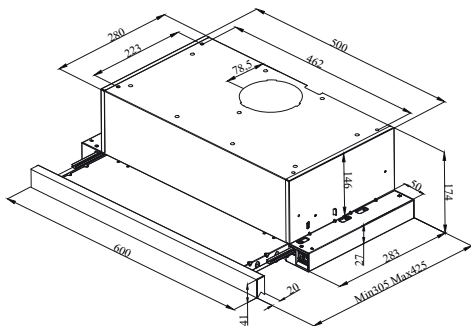

IZZÓCSERE

• A lámpa maximális áramfogyasztását jelzi. A lámpa cseréjekor azonos teljesítményű lámpát kell használni. A termékben használt teljesítményt lásd a termékben található címkén.

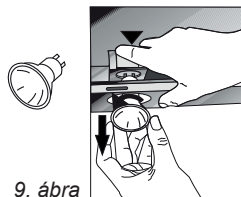

9. ábra

HALOGÉN és LED IZZÓK CSERÉJE (GU-10)

Az izzók cseréjéhez hátulról nyomja lefelé a lámpatartót, kissé fordítsa el az óramutató járásával ellentétes irányban, és vegye ki lefelé. (9. ábra)

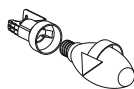

10. ábra

GYERTYA IZZÓK CSERÉJE

Távolítsa el az alumínium kazettaszűrőt. Távolítsa el a hibás körtét, és cserélje ki egy új, hasonló teljesítményűvel. (10. ábra)

AZ ELSZÍVŐ FELSZERELÉSE

4. ábra

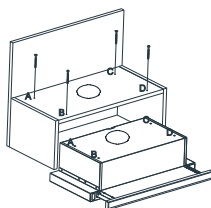

• Készítsen $\varnothing 4$ mm átmérőjű lyukakat a szerelési tervben A, B, C, D jelöléssel ellátott pontokon. Fúrja be a kürtőnyílást a telepítési tervben megadott méretben.

• A készüléket a csomagolásban található 4 x 40 csavarral kell az A, B, C, D pontokon rögzíteni. A kihúzható előlapnak nem szabad a szekrény ajtajához érnie amikor az elszívó csúszórészét kihúzzuk vagy visszatojljuk. (4. ábra).

5. ábra

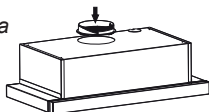

• Azokhoz a modellekhez, amelyeknek nincs beépített visszacsapó szelepük, azokhoz csatlakoztassa a műanyag csőcsonkot a páraelszívó tetején a kivezetéséhez (5. ábra).

6. ábra

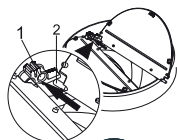

1 - Szárnyszegnyílás 2 - Szárnyszeg

• Helyezze be a műanyag szeget (2. terület) a motor kimeneténél lévő szegnyílásba (1. terület). Ezután enyhén hajlítsa meg a szárnyat, hogy a másik szeget a szárnyra tudja illeszteni és a másik szeget helyezze be a megfelelő lyukba. (6. ábra)

7. ábra

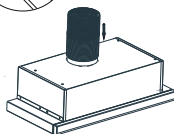

• Telepítsen a méretnek megfelelő légtechnikai csövet a műanyag csőcsonkhoz. A cső másik végét csatlakoztassa a falban lévő kivezető nyíláshoz. (7. ábra)

A KÉSZÜLÉK HASZNÁLATA

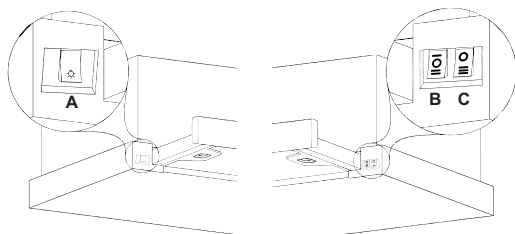





A - A világítás be-/kikapcsolása

B - 1 és 2 fokozat kapcsoló

C - 3 fokozat kapcsoló

8. ábra

- Az elszívó első fokozaton való használatához kapcsolja a gombot a  pozícióba (8/B. ábra).
- Az elszívó második szinten való használatához kapcsolja a gombot a  pozícióba (8/B. ábra).
- Az elszívó második szinten való használatához kapcsolja a gombot a  pozícióba (8C. ábra).
- Kapcsolja a be/ki gombot irányba a vezérlőpanelen  az eszköz kikapcsolásához (8/ C. ábra).
- Kapcsolja be a világítás be/ki gombot  az eszköz lámpájának bekapcsolásához (8/A. ábra).



Ez a termék megfelel a 2014/30/EK (az elektromágneses megfelelésről szóló rendelet) és a 2014/35/EK (az alacsony feszültségű készülékekről szóló (LVD) rendelet) irányelveknek. Ez a készülék megfelel az elektromos és elektronikus hulladékok ellenőrzéséről szóló irányelvnek. Az eszköz és a kézikönyv műszaki adatai előzetes értesítés nélkül módosíthatók.

forgalmazó:

MULTIKOMPLEX BUDAPEST KFT
1211 Budapest, Mansfeld Péter utca 27.
Telefon: 427-0325, Fax: 427-0327
info@multikomplex.hu, www.multikomplex.hu

gyártó:

KLIMATECHNIKI S.A.
Görögország

DAVOLINE