

falmec

Bellaria

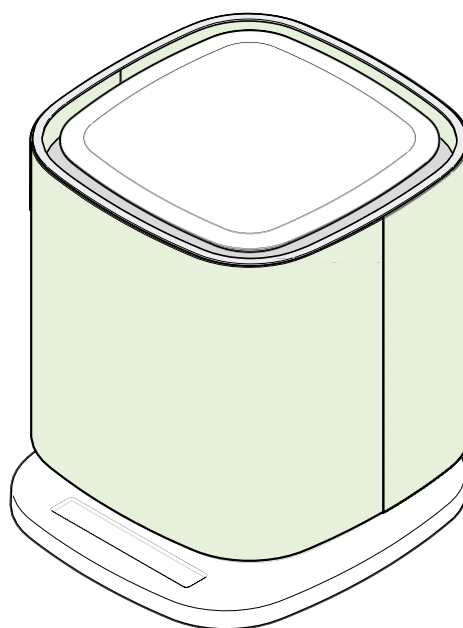

HU HASZNÁLATI ÚTMUTATÓ

UK OPERATION MANUAL

DE GEBRAUCHSANWEISUNG

FR MODE D'EMPLOI

ES MANUAL DE INSTRUCCIONES

RU ИНСТРУКЦИЯ

PL INSTRUKCJA OBSŁUGI

NL HANDLEIDING

PT MANUAL DE INSTRUÇÕES

DK BRUGSANVISNINGER

SE INSTRUKTIONSBOK

FI OHJEKIRJA

NO BRUKSANVISNING

HU

A Gyártó fenntartja a felszerelésen végzett változtatások bármilyen időben való elvégzésének jogát, előzetes értesítés nélkül.

E használati utasítás - akár részben való - nyomtatása, fordítása és többszörösítése a Gyártó engedélyezéséhez kötött.

Az e használati útmutatóban található műszaki információk, illusztrációk és leírások kizárólag tájékoztató jellegűek, tovább nem adhatóak.

E használati útmutató olasz nyelven íródott. A Gyártó nem vállal felelősséget esetleges átírási vagy fordítási hibáért.

DE

Der Hersteller behält sich das Recht vor, jederzeit und ohne Vorankündigung Änderungen an den Geräten vorzunehmen.

Der Druck, die Übersetzung und die - auch auszugsweise - Reproduktion des vorliegenden Handbuchs müssen zuvor vom Hersteller genehmigt werden.

Die im vorliegenden Handbuch enthaltenen technischen Informationen, die graischen Darstellungen sowie die Spezifikationen dienen nur als Richtlinie und dürfen nicht verbreitet werden.

Das Handbuch wurde in italienischer Sprache verfasst, der Hersteller übernimmt keine Haftung für etwaige Transkriptions- oder Übersetzungsfehler.

ES

El fabricante se reserva el derecho a realizar cualquier cambio a los equipos en cualquier momento y sin previo aviso.

La impresión, traducción y reproducción de este manual, incluso parcial, se deben realizar con la autorización del fabricante.

La información técnica, las representaciones gráficas y las indicaciones presentes en este manual son indicativas y no se pueden divulgar.

El idioma original del manual es el italiano, y el fabricante se exime de toda responsabilidad por posibles daños de transcripción o traducción.

PL

Producent zastrzega sobie prawo do wprowadzania zmian do urządzenia w dowolnym czasie i bez powiadomienia.

Drukowanie, tłumaczenie i powielanie, nawet częściowe, niniejszej instrukcji, jest uwarunkowane upoważnieniem i zezwoleniem od Producenta.

Informacje techniczne, przedstawienie graficzne i wytyczne w tej instrukcji są tylko wskazujące i nie mogą być ujawnione.

Językiem instrukcji jest język włoski i Producent nie ponosi odpowiedzialności za jakiegokolwiek błąd w transkrypcji lub tłumaczeniu.

PT

A empresa reserva-se o direito de efetuar modificações nas aparelhagens a qualquer momento e sem prévio aviso.

A impressão, tradução e reprodução, mesmo parcial, deste manual são vinculadas à autorização do fabricante.

As informações técnicas, representações gráficas e as especificações presentes neste manual são meramente indicativas e não devem ser divulgadas.

O idioma original do manual é o italiano e o fabricante não se responsabiliza por erros de transcrição ou tradução.

SE

Företaget förbehåller sig rätten att göra ändringar i apparaterna när som helst och utan föregående meddelande.

Tryck, översättning och reproduktion, även delvis, av denna manual är bundna till Tillverkarens godkännande.

Den tekniska informationen, de graiska framställningarna och de speciikationer som inns i denna manual är indikativa och kan inte lämnas ut.

Manualens redigeringspråk är italienska. Tillverkaren kan inte hållas ansvarig för eventuella skriv- eller översättningsfel.

NO

Firmaet forbeholder seg retten til å foreta endringer på apparatene til enhver tid og uten forvarsel.

Trykking, oversettelse og reproduksjon, selv delvis, av denne håndboken anses begrenset av autorisasjon fra produsenten.

Den tekniske informasjonen, graiske fremstillinger og spesiikasjoner i denne bruksanvisningen er kun til informasjon, og kan ikke utleveres.

Bruksanvisningen er skrevet på italiensk, produsenten anser seg ikke ansvarlig for eventuelle skrive- eller oversettningsfeil.

UK

The Manufacturer reserves the right to make changes to the equipment at any time and without prior notice.

Printing, translation and reproduction, even partial, of this manual are bound by the Manufacturer's authorisation.

Technical information, graphic representations and specifications in this manual are for information purposes and cannot be divulged.

This manual is written in Italian. The Manufacturer is not responsible for any transcription or translation errors.

FR

Le Fabricant se réserve le droit d'apporter des modifications aux appareils à tout moment et sans préavis.

L'impression, la traduction et la reproduction, même partielle, du présent manuel doivent être autorisées par le Fabricant.

Les informations techniques, les représentations graphiques et les spécifications présentes dans ce manuel sont indicatives et non divulguables.

La langue de rédaction du manuel est l'italien, le Fabricant n'est pas responsable d'éventuelles erreurs de transcription ou de traduction.

RU

Изготовитель оставляет за собой право вносить изменения в прибор в любой момент без предварительного предупреждения. Печать, перевод и воспроизведение, в том числе частичное, настоящего руководства, возможны только после получения предварительного разрешения изготовителя.

Техническая информация, графические изображения и спецификации, приведенные в настоящем руководстве, являются ориентировочными и не подлежат разглашению.

Руководство составлено на итальянском языке, изготовитель не несет ответственности за возможные опечатки или ошибки перевода.

NL

De fabrikant behoudt zich het recht voor om op eender welk ogenblik wijzigingen aan de toestellen aan te brengen zonder kennisgeving vooraf.

Het volledig of gedeeltelijk drukken, vertalen en reproduceren van deze handleiding mag alleen mits toestemming van de fabrikant.

De technische informatie, de graische voorstellingen en de speciicaties opgenomen in deze handleiding, zijn indicatief en mogen niet worden verspreid.

De handleiding werd in het Italiaans opgesteld; de fabrikant acht zich niet verantwoordelijk voor eventuele fouten bij transcriptie of vertaling.

DK

Producenten forbeholder sig ret til at foretage ændringer på udstyret, til enhver tid og uden varsel.

Genoptryk, oversættelse og reproduktion, også delvis, af denne vejledning er underlagt tilladelse fra fabrikanten.

Detekniske informationer, de graiske gengivelser og speciikationerne i denne vejledning er vejledende og må ikke offentliggøres.

Vejledningen er blevet udformet på italiensk og Fabrikanten fralægger sig ansvaret for eventuel fejlagtig afskrivning eller oversættelse.

FI

Valmistaja pidättää oikeuden tehdä mitä tahansa muutoksia laitteistoille milloin tahansa, ilman ennakkoilmoitusta.

Tämän oppaan tulostaminen, kääntäminen ja kopioiminen on sallittua vain valmistajan valtuutuksella.

Tekniset tiedot, graiset esitykset ja tarkennukset tässä oppaassa on tarkoitettu vain tiedoksi ja niitä ei saa julkaista.

Oppaan alkuperäiskieli on italia, valmistaja ei ota vastuuta mahdollisista kirjoitustai käännösvirheistä.

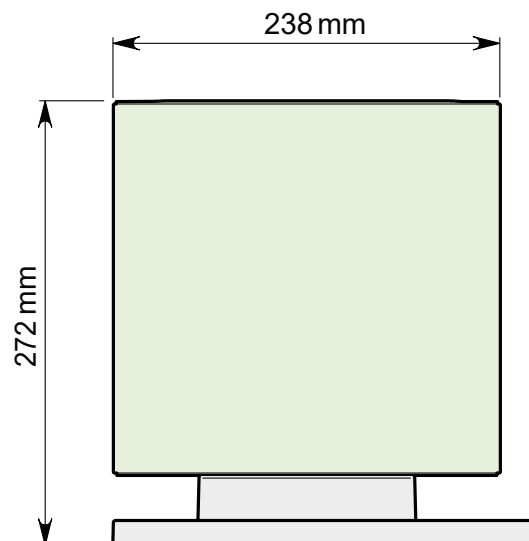
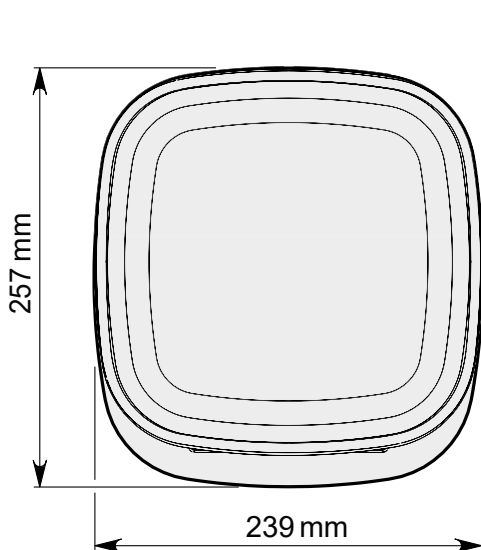
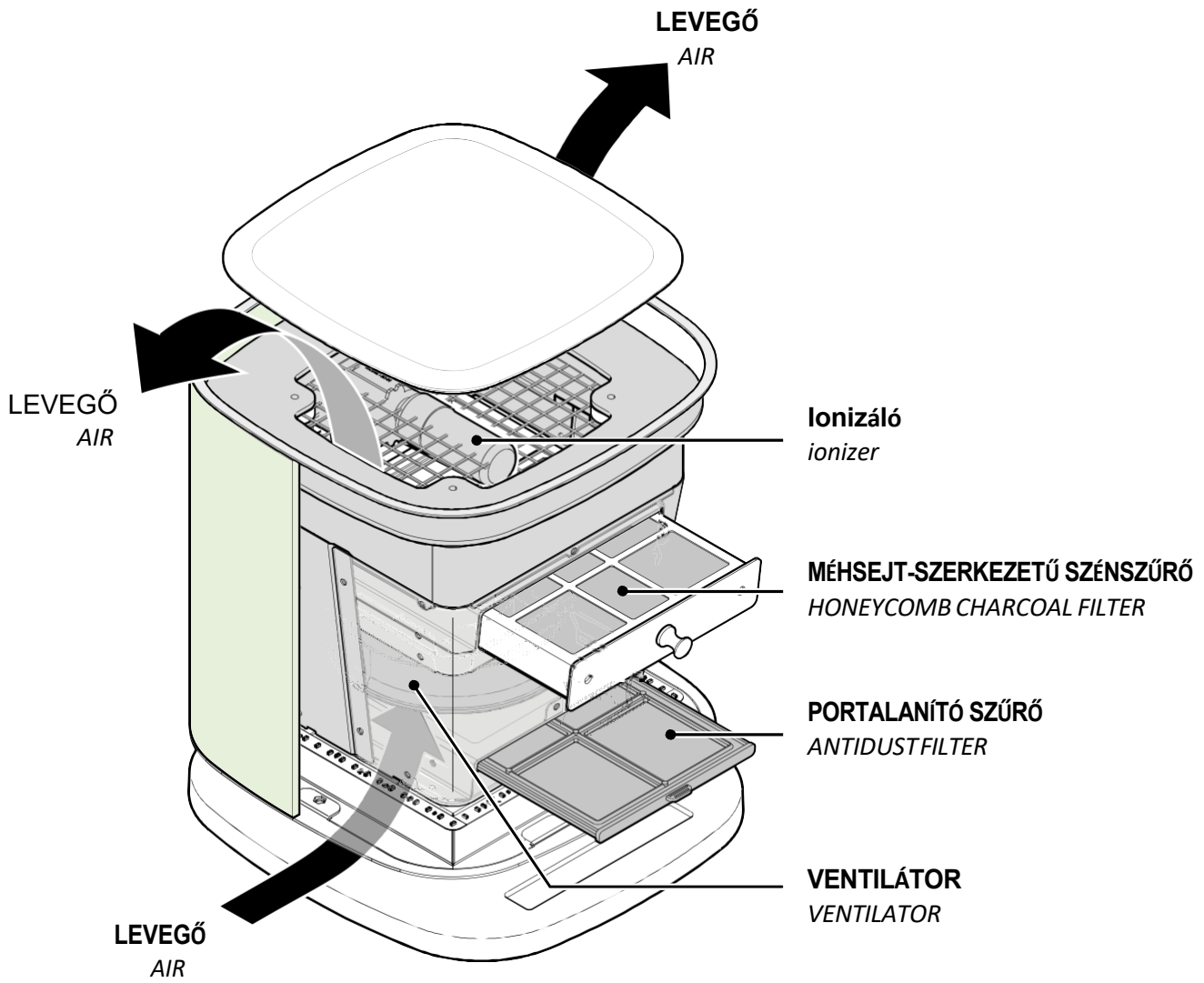

1

- HU - Távolítsa el a fedőt
- UK - Remove the cover
- DE - Den Deckel entfernen
- FR - Enlever le couvercle
- ES - Quite la tapa
- RU - Снять крышку
- PL - Zdjąć przykrycie
- NL - Het deksel verwijderen
- PT - Remover a tampa
- DK - Fjern dækslet
- SE - Tabort locket
- FI - Poista kansi
- NO - Fjern dekselet

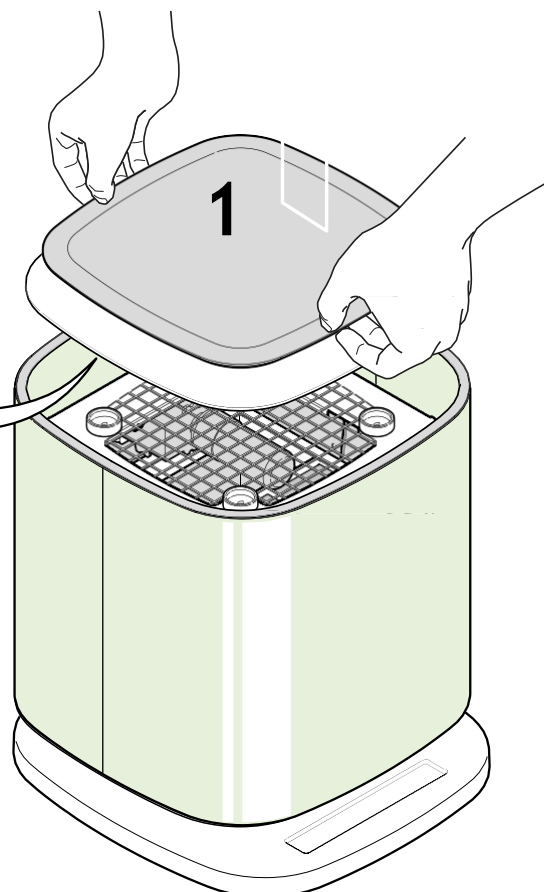
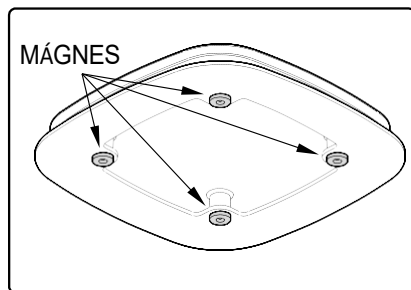

2

- | | |
|-----------------------------|---------------------------|
| HU - Távolítsa el az üveget | NL - Het glas verwijderen |
| UK - Remove the glass | PT - Remover o vidro |
| DE - Das Glas entfernen | DK - Fjern glasset |
| FR - Retirer le verre | SE - Tabort glaset |
| ES - Quite el vidrio | FI - Poista lasi |
| RU - Снять стекло | NO - Fjern glasset |
| PL - Zdjąć szkło | |

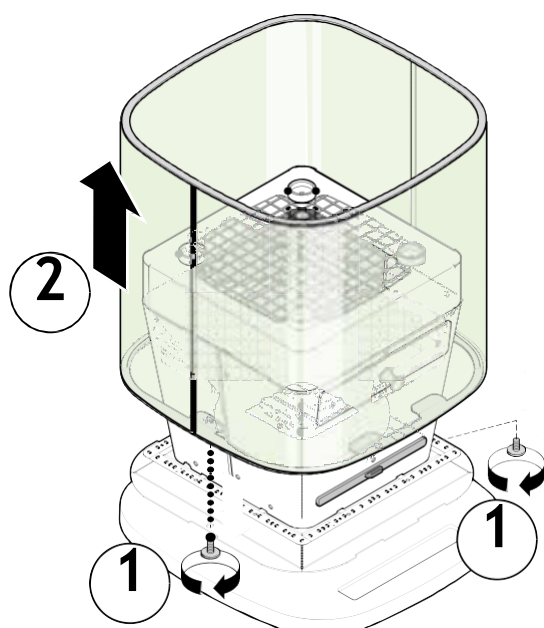

3

- | | |
|--|--|
| HU - Távolítsa el a védőcsomagolást | NL - De verpakking verwijderen |
| UK - Remove protective packaging | PT - Remover a embalagem de proteção |
| DE - Die Schutzverpackung entfernen | DK - Fjern den beskyttende emballage |
| FR - Enlever l'emballage de protection | SE - Ta bort skyddsemballaget |
| ES - Quite el embalaje de protección | FI - Poista suojaupakkaus |
| RU - Снять защитную упаковку | NO - Fjern den beskyttende emballasjen |
| PL - Zdjąć opakowanie ochronne | |

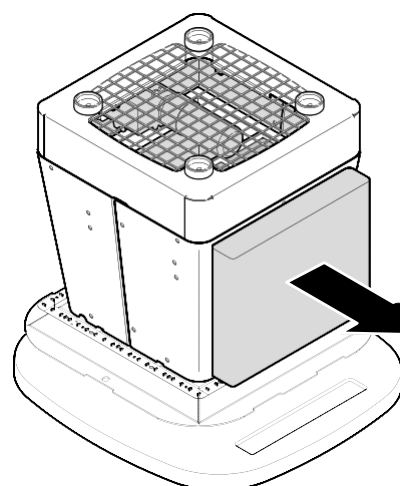

4 HU - Ellenőrizze a szűrők elhelyezését UK - Check the position of the filters

DE - Die Positionierung der Filter überprüfen
FR - Contrôler le positionnement des filtres
ES - Controle la colocación de los filtros
RU - Проверить положение фильтров
PL - Sprawdzić położenie filtrów
NL - De positionering van de filters controleren
PT - Verificar o posicionamento dos filtros
DK - Kontrollere placeringen af filtrene
SE - Kontrollera placeringen av filtren
FI - Tarkista suodattimien paikat
NO - Kontrollere ilterplasseringen

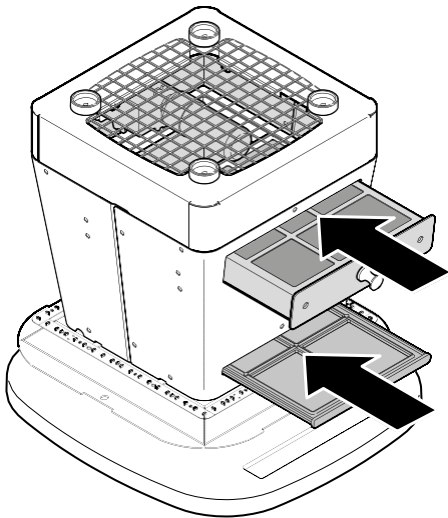

5 HU - Helyezze vissza az üveget UK - Put the glass back in place

NL - Het glas op zijn plaats zetten
PT - Reposicionar o vidro
DE - Das Glas wieder positionieren
DK - Placer glasset igen
FR - Replacer le verre
SE - Sätt tillbaka glaset
ES - Coloque nuevamente el vidrio
FI - Aseta lasi takaisin
RU - Установить на место стекло
NO - Sett glasset på plass igjen
PL - Przywrócić położenie szkła

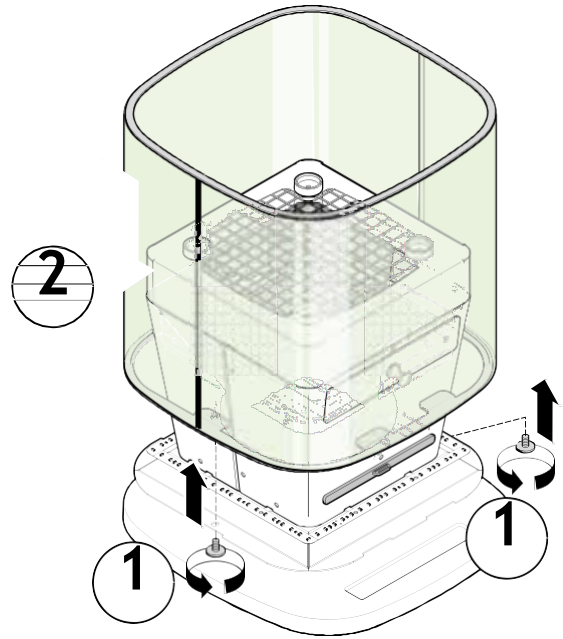

6

HU - Helyezze vissza a fedőt
UK - Put the cover back in place
DE - Den Deckel wieder positionieren
FR - Replacer le couvercle
ES - Coloque nuevamente la tapa
RU - Установить крышку на место
PL - Przywrócić położenie przykrycia
NL - Het deksel op zijn plaats zetten
PT - Reposicionar a tampa
DK - Placer dækslet igen
SE - Sätt tillbaka locket
FI - Aseta kansi takaisin
NO - Sett dekselet på plass igjen

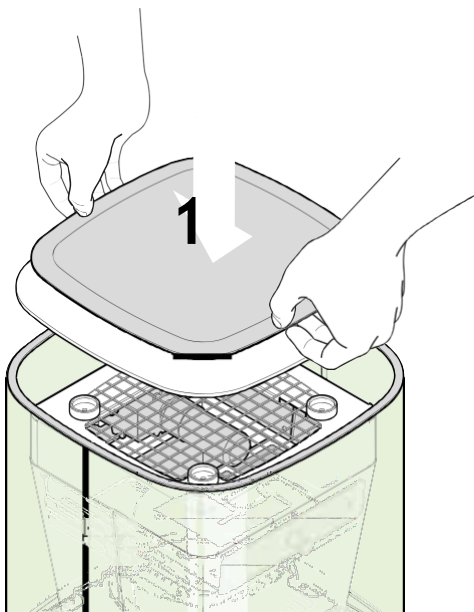

7

HU - Elektromos csatlakozások
UK - Electrical connection
DE - Elektrischer Anschluss
FR - Branchement électrique
ES - Conexión eléctrica
RU - Электрическое подключение
PL - Połączenie elektryczne
NL - Elektrische aansluiting
PT - Ligaçao elétrica
DK - Elektrisk tilslutning
SE - Elektrisk anslutning
FI - Sähköliitännät
NO - Elektrisk tilkobling

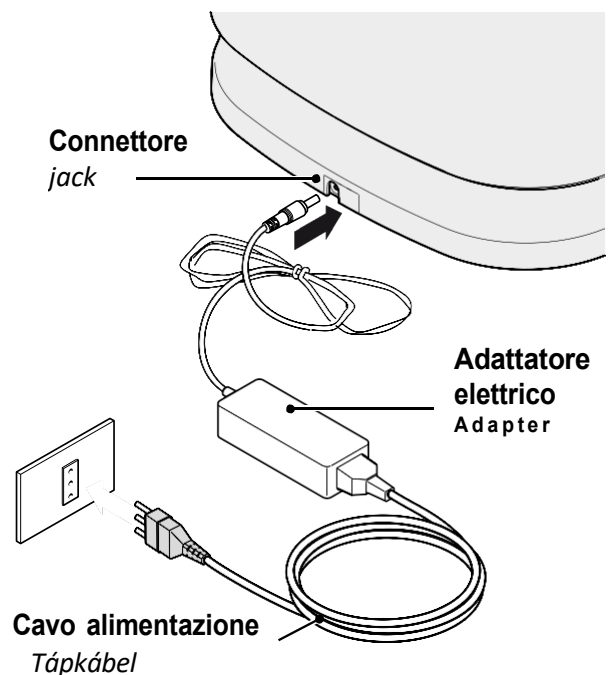

Műszaki biztonság



A tető felszerelése előtt győződjön meg az alkatrészek épségéről és funkciójáról. Eltérések esetén függesse fel a beüzemelést és vegye fel a kapcsolatot a Forgalmazóval.

Esztétikai hiba esetén ne üzemelje be a készüléket; helyezze vissza eredeti csomagolásába és vegye fel a kapcsolatot a Forgalmazóval. Beüzemelés után már nincs lehetőség esztétikai hiba miatti cserére.

Kültéren ne üzemelje be a készüléket és ne tegye ki az időjárásnak (eső, szél, stb.).

A felszerelés elektronikai, műszaki és működési elemeit ne alakítsa át.

Ne használja a BELLARIA készüléket, ha a tápkábel vagy egyéb alkatrészek sérültek: csatlakoztassa ki a tápkábelt a készülékből és javításhoz vegye fel a kapcsolatot a Forgalmazóval vagy a felhatalmazott Szervízzel.

Személyesen ne végezzen javításokat vagy cseréket a készüléken. A nem hozzáértő és hozzáféréssel nem rendelkező személyek általi beavatkozások komoly sérüléseket okozhatnak a készüléknek és/vagy személyeknek, melyeket nem fedez a garancia.

Elektromos biztonság



A készülékhez csatlakozó elektromos rendszernek meg kell felelnie az adott ország szabványainak, és megfelelő földeléssel kell ellátni; továbbá meg kell felelnie az Európai elektromágneses megfelelési szabványoknak is.

az elektromos rendszer megfelel a szabályzatoknak és állja a készülék terhelését (a további részletekért olvassa el a készülék műszaki leírásában található azonosító címkéjét);

Az elektromos rendszer bármilyen átalakítását csak szakképzett villanyszerelő végezheti.

Használati figyelmeztetések



Ezek a figyelmeztetések az ön és mások biztonságát szolgálják. Kérjük, a felszerelés használata vagy tisztítása előtt figyelmesen olvassa el a tájékoztatót.

A Gyártó semmilyen, az e használati utasításban részletezett figyelmeztetések figyelmen kívül hagyásából adódó közvetlen vagy közvetett személyi-, tárgyi-, vagy állatnak okozott sérülésért nem vállal felelősséget.

Bármilyen jövőbeli konzultációhoz elengedhetetlen, hogy e használati útmutatót együtt tartsa a készülékkel.

Ha a készüléket eladja vagy átadja egy másik személynek, bizonyosodjon meg róla, hogy az útmutatót is átadja vele, hogy az új felhasználó is tisztában legyen a készülék üzemelésével és a vele kapcsolatos figyelmeztetésekkel. Javasolja az eredeti pótalkatrészek alkalmazását.

Használati mód

A BELLARIA otthoni légtisztító kizárólag 40-50m³ méretű helyiségek levegőjének kezelésére szolgál.

A helytelen használatból fakadó személyi-, tárgyi-, vagy állatnak okozott sérülésért a gyártót nem terheli semmilyen felelősség.

A felszerelést 8 év feletti gyermekek és csökkent érzékelésű, fizikai fogyatékos- és mentális fogyatékos személyek, műszaki tapasztalattal nem rendelkező személyek használhatják felügyelet vagy a készülék biztonságos használatával és annak veszélyeivel kapcsolatos kielégítő útmutatás mellett. Gyermekek nem játszhatnak a készülékkel. A tisztítást és karbantartást felügyelet nélkül gyermekek nem végezhetik.

Beüzemelés



A készülék beüzemelése előtt figyelmesen olvassa el a "Biztonsági útmutatók és figyelmeztetések" fejezetet.

Műszaki Leírások

A készülék műszaki leírásai a készülék címkéjén olvashatóak: 100÷230V 50/60Hz 30W

Elhelyezés

A készülék önmagában áll, az otthonban bárhol elhelyezhető, átlagos házi hőmérséklet- és páratartalommal.

T= 10÷35°C

U= 40÷80%

Ne tegye hőforrások közelébe és magas páratartalmú helyiségekbe.

Elektromos Csatlakozás



A készülék kizárólag a hozzá szolgáltatott tápegységgel használható.

A készülék főcsatlakozóhoz való csatlakoztatása előtt győződjön meg a következőkről:

A hálózati feszültség információi a szolgáltatott tápegységen található címkén olvashatóak

A túlterhelés elkerüléséhez ne használjon túl sok készüléket ugyanazzal a tápkimenettel.

Csatlakoztatás után ne érintkezzen a 70°C-nál magasabb hőmérsékletű alkatrészekkel;

Olyan helyre ne helyezze a csatlakozókábelt, ahol ráléphet vagy kicsatlakozhat.

A készüléket elérhető konnektor mellé telepítse.

A kábelcsatlakozót a fejénél csatlakoztassa ki, ne a kábelnél fogva.

A gyártó a biztonsági szabályzatok mellőzéséből eredő károkért nem vállal felelősséget.

A BELLARIA készülékben a levegő először a porszűrőn, majd az aktív szén-szűrőn keresztül halad át, majd az ionizálóba kerül, mely az otthonban lévő szennyeződésekkel ionizálja, végül a megtisztított levegőt a helyiségbe juttatja.

Üzemeltetés



Billentyű	Leírás	
	Kikapcsolás és sebesség csökkentése	1. sebesség
	Bekapcsolás és sebesség növelése 1-3. sebességre	2. sebesség 3. sebesség (Led "+" villogó)
	4 mp-ig nyomva tartva az automatikus művelet indul: A BELLARIA kizárólag szennyeződések esetén üzemel. E funkció nem elérhető, ha: • 3 órán belül nem talál szennyeződést. • Billentyűkombináció .	és villogó
	Lámpa KI/BE A lámpa bekapcsolt állapota mellett a billentyűvel csökkentheti a fényerősséget.	

Levegőminőség



A levegő minőségét a három levél alakú ikon színe jelzi.
Zöld=megfelelő minőség.
Sárga=szennyeződések a helyiségben.
Minél nagyobb arányú a szennyeződés, annál erősebb a sárga fény.

Melyik sebességet válasszam?

- **1. sebesség:** tisztán tartja a levegőt, alacsony zajszint (zöld levelek).
- **2. sebesség:** átlagos használati körülmények (közepesen sárga levelek).
- **3. sebesség:** nagy arányú szennyeződés (sárga levelek).

Világítás

A BELLARIA nagyteljesítményű, alacsony fogyasztású, hosszú élettartalmú és "homályosabb" fényű LED izzókkal van ellátva. (lásd ÜZEMELTETÉS)

Karbantartás



Tisztítás vagy karbantartás megkezdése előtt kérjük, csatlakoztassa ki a készüléket a tápcsatlakozóból. Koptató, savas vagy maró tisztítószerrel vagy durva felületű törővel ne tisztítsa a készüléket.

A rendszeres karbantartás garantálja a megfelelő üzemelést és teljesítményt.

Fordítson különös figyelmet a porszűrőnek és a méhsejt-szerkezetű szűrőnek; ezek tisztítása jelentősen csökkenti a por és egyéb részecskék kifűvását.

A külső felületek tisztítása

Javasolt a BELLARIA külső felületének **időszakos** tisztítása: kíméletes tisztítószerrel vagy denaturált alkohollal átitatott ruhával törölje át. Ezt követően nedves ruhával törölje le, végül lágy anyaggal törölje szárazra.



Ne használjon túl sok vizet a nyomógombos kezelőfelület vagy a fényforrás közelében, hogy az elektromos részekbe ne kerüljön nedvesség.

Az üveget kizárólag nem maró, nem koptató tisztítószerrel átitatott puha ruhaanyaggal tisztítsa.

A Gyártó az útmutató elhagyásából adódó károkért nem vállal felelősséget.

Belső felületek tisztítása



Az elektronikai részeket, illetve a motorral- vagy ionizálóval kapcsolatos részeket tilos folyadékkal vagy folyékony tisztítószerrel tisztítani.

A belső fémalkatrészekkel kapcsolatos információkat az előző fejezetben találja.

Porszűrő

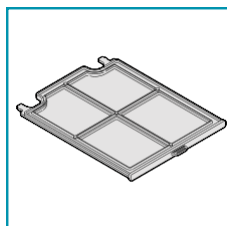

Ebből az okból javasolt a szűrő **gyakori** tisztítása (**legalább havonta**) sűrített levegővel vagy egy meleg vízzel és lágy tisztítószerrel töltött mosdótálban. Alaposan öblítse le, és összeszerelés előtt hagyja teljesen kiszáradni.

Méhsejt-szerkezetű szénzsűrő Hp

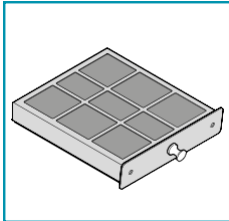

A **MÉHSEJT-SZERKEZETŰ** szűrő a levegőben lévő szagok felfogását végzi:

Általános használatl javasoljuk, hogy a szűrőt 36 havonta tisztítsa és 9 évente cserélje ki. A tisztításhoz helyezze egy hagyományos konyhai sütőbe 200°C-on kb. 2 óráig.

Összeszerelés előtt várja meg, hogy a szűrő kihűljön. A méhsejt-szerkezetű szénzsűrő **nem mosható**.



A méhsejt-szerkezetű szénzsűrőt a készülékbe helyezett két mágnes rögzíti: finoman húzva emelheti ki.

A méhsejt-szerkezetű szénzsűrőt az adott ország szabályzatainak megfelelően ártalmatlanítsa.

A szükséges tartozékokat megrendelheti az alábbi honlapon:
www.e-falmec.com.

Ionizáló

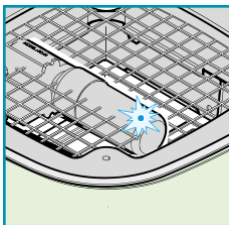

Az ionizáló karbantartása nem végezhető közvetlenül.

Az idő alatt felgyülemlett port és egyéb részecskéket a rácsokon keresztül kiporszívózhatja. Az EU EEBH Szabályzat országonként különböző módon került bevezetésre, ennek megfelelően ártalmatlanítás előtt javasoljuk, hogy keresse fel a helyi hatóságokat vagy a forgalmazót a megfelelő ártalmatlanítási mód végett

Az ionizáló kék LED lámpával jelzi a működést.

A BELLARIA működése alatt:

kék LED **bekapcsolva**: az ionizáló üzemben van.

kék LED **kikapcsolva**: az ionizáló törött vagy nincs megfelelően csatlakoztatva. Ebben az esetben keresse fel a Forgalmazót vagy a felhatalmazott szervizközpontot.

Élettartam lejártát követő ártalmatlanítási útmutató



A beikszelt kuka jelzés szerint a termék EEBH, azaz "elektromos és elektronikus berendezések hulladékai" besorolású, így **vegyes hulladékkal nem dobható ki** (pl. kevert háztartási hulladékkal); külön dobható ki, a kötődő újrafelhasználási intézkedéseknek vagy kijelölt kezelésnek megfelelően, illetve hogy a veszélyes anyagokat eltávolíthassák, valamint hogy a nyersanyagokat újra felhasználhassák.

E termékek megfelelő ártalmatlanításával értékes nyersanyagokat hasznosíthat, illetve a személyre- és környezetre való - helytelen ártalmatlanításból fakadó - káros hatásokat elkerülheti.

Kérjük, keresse fel helyi hatóságait a hulladékgyűjtő pontokkal kapcsolatos részletes információkkal kapcsolatban.

Az ilyen jellegű hulladék helytelen kidobása országos szabályzatoknak megfelelő büntetést vonhat maga után.

AZ EURÓPAI UNIÓN BELÜLI ÁRTALMATLANÍTÁSSAL KAPCSOLATOS INFORMÁCIÓK

AZ EURÓPAI UNIÓN KÍVÜLI ORSZÁGOKBAN VALÓ ÁRTALMATLANÍTÁSI INFORMÁCIÓK

A beikszelt kuka jelzés csak az Európai Unión belül érvényes: Egyéb országokban való ártalmatlanításhoz keresse fel a helyi hatóságokat vagy a forgalmazót, a megfelelő ártalmatlanítási módhoz.

La sua nuova apparecchiatura è coperta da garanzia.
Le condizioni di garanzia sono riportate per esteso nel paragrafo successivo.

importante!

La presente garanzia è valida solo per l'Italia
(Guarantee conditions are valid only for Italy).

decreto legislativo del 30/06/2003 n. 196 - art. 7

Codice in materia di protezione dei dati personali.

1. L'interessato ha diritto di ottenere la conferma dell'esistenza o meno di dati personali che lo riguardano, anche se non ancora registrati, e la loro comunicazione in forma intelligibile.
2. L'interessato ha diritto di ottenere l'indicazione:
 - a) dell'origine dei dati personali;
 - b) delle finalità e modalità del trattamento;
 - c) della logica applicata in caso di trattamento effettuato con l'ausilio di strumenti elettronici;
 - d) degli estremi identificativi del titolare, dei responsabili e del rappresentante designato ai sensi dell'articolo 5, comma 2;
 - e) dei soggetti o delle categorie di soggetti ai quali i dati personali possono essere comunicati o che possono venirne a conoscenza in qualità di rappresentante designato nel territorio dello Stato, di responsabili o incaricati.
3. L'interessato ha diritto di ottenere:
 - a) l'aggiornamento, la rettificazione ovvero, quando vi ha interesse, l'integrazione dei dati;
 - b) la cancellazione, la trasformazione in forma anonima o il blocco dei dati trattati in violazione di legge, compresi quelli di cui non è necessaria la conservazione in relazione agli scopi per i quali i dati sono stati raccolti o successivamente trattati;
 - c) l'attestazione che le operazioni di cui alle lettere a) e b) sono state portate a conoscenza, anche per quanto riguarda il loro contenuto, di coloro ai quali i dati sono stati comunicati o diffusi, eccettuato il caso in cui tale adempimento si rivela impossibile o comporta un impiego di mezzi manifestamente sproporzionato rispetto al diritto tutelato.
4. L'interessato ha diritto di opporsi, in tutto o in parte:
 - a) per motivi legittimi al trattamento dei dati personali che lo riguardano, ancorché pertinenti allo scopo della raccolta;
 - b) al trattamento di dati personali che lo riguardano a fini di invio di materiale pubblicitario o di vendita diretta o per il compimento di ricerche di mercato o di comunicazione commerciale.

condizioni di garanzia

L'apparecchio è garantito dalla Casa costruttrice Falmecc S.p.A (www.falmecc.com) per un periodo di 24 mesi dalla data del suo acquisto comprovata da ricevuta iscale o altro documento reso iscalmente obbligatorio.

La garanzia sarà prestata con la sostituzione o riparazione gratuita delle parti che risultino difettose per vizi delle stesse imputabili a Falmecc S.p.A..

Non sono coperte dalla presente garanzia tutte le parti che dovessero risultare difettose, danneggiate e/o viziate a causa di uso improprio dell'apparecchio, di negligenza o trascuratezza nell'uso (mancata osservanza delle istruzioni per il funzionamento dell'apparecchio), di inesatta installazione, di mancata ovvero errata manutenzione, di manutenzioni operate da personale non autorizzato, di danni da trasporto, ovvero per circostanze non riferibili a difetti di funzionamento imputabili a Falmecc S.p.A. e/o comunque direttamente imputabili alla Casa costruttrice. Si precisa inoltre che non rientrano nelle prestazioni in garanzia gli interventi inerenti l'installazione e l'allacciamento agli impianti elettrici e/o di alimentazione.

Vengono peraltro esclusi dalla presente garanzia i componenti dell'apparecchio soggetti ad usura, quali specificatamente ma non esaustivamente: lampadine di varie tipologie, filtri metallici, filtri carbone alveolare, ecc.

La Casa costruttrice declina ogni responsabilità per eventuali danni che possono, direttamente o indirettamente, essere causati a persone, cose ed animali domestici in conseguenza alla mancanza di tutte le prescrizioni indicate nell'apposito libretto istruzioni e concernenti, specialmente, le avvertenze in tema di installazione, uso e manutenzione dell'apparecchio.

Trascorsi i 24 mesi, l'apparecchio non sarà più coperto da garanzia e l'assistenza verrà prestata addebitando le parti sostituite, le spese di manodopera e di trasporto del personale e dei materiali, secondo le tariffe vigenti in possesso del personale del Servizio Assistenza Tecnica autorizzato dalla Casa costruttrice. In presenza di un intervento effettuato presso un Centro Assistenza Tecnica autorizzato, l'apparecchio vi sarà recapitato a spese e rischio dell'utente.

La presente garanzia è valida per la fornitura ed installazione dell'apparecchio avvenuta nel solo territorio italiano.

Titolare del trattamento dei dati è Falmecc S.P.A.
Via dell'Artigianato, 42 - Vittorio Veneto (TV).

da conservare

Questo certificato di garanzia non deve essere spedito, ma conservato con la ricevuta iscale, o altro documento reso iscalmente obbligatorio, che comprovi la data d'acquisto dell'apparecchio. In caso necessiti intervenire per anomalie di funzionamento, si prega di contattare un Centro di Assistenza Tecnica autorizzato, tenendo a portata di mano i dati sotto indicati:

matricola/Serial Number (vedere ultima pagina libretto o targhetta dei dati tecnici posta all'interno dell'apparecchio):
È ASSOLUTAMENTE NECESSARIO INDICARE IL NUMERO MATRICOLA DELL'APPARECCHIO. Questo apparecchio viene garantito per 2 anni dalla data di acquisto contro difetti di materiale e/o di fabbricazione. Questo certificato è valido e operante solo se conservato assieme alla ricevuta iscale o altro documento reso iscalmente obbligatorio.
Rivenditore:
Città:
Data d'acquisto:

tecHnical SaFety



Before installing the hood, check the integrity and function of each part. Should anomalies be noted, do not proceed with installation and contact the Dealer.

Do NOT install the device if an aesthetic defect has been detected; put it back into its original package and contact the Dealer. No claim can be made for aesthetic defects once it has been installed.

Do not install the device outdoors and do not expose it to weathering (rain, wind, etc.).

Do not modify the electrical, mechanical and functional structure of the equipment.

DO NOT use BELLARIA if the power supply cable or other components are damaged: disconnect the device from the electrical power supply and contact the Dealer or an authorised Servicing Department for repairs.

Do not personally try to carry out repairs or replacements. Interventions carried out by incompetent and unauthorised persons can cause damage, even serious, to things and/or persons not covered by the manufacturer's warranty.

electrical SaFety



The electrical system to which the device is connected must comply with all standards and must be earthed in compliance with the safety regulations in the Country of use; it must also comply with European standards on electromagnetic compatibility.

the electrical system is compliant with law and can withstand the load of the device (refer to the technical specifications on the identification nameplate mounted on the device);

Any changes to the electrical system must be carried out by a qualified electrician.

uSer warnings



These warnings have been drawn up for your personal safety and those of others. You are kindly asked to read the booklet carefully in its entirety before using the equipment or carrying out cleaning operations.

The manufacturer declines all responsibility for any damage caused directly, or indirectly, to persons, things and pets as a consequence of failing to comply with the safety warnings indicated in this booklet. It is imperative that this instructions booklet is kept together with the equipment for any future consultation.

If the device is sold or transferred to another person, make sure that the manual is also supplied so that the new user can be made aware of the device's operation and relative warnings. Insist on original spare parts.

intended uSe

The BELLARIA home air purifier is intended exclusively for treating air in 40-50m³ volume environments.

Any use other than this is improper, it can cause damage to persons, properties and pets and exempts the manufacturer from any liability. The equipment can be used by children above the age of 8 and by persons with reduced physical, sensory and mental abilities, or with no experience or knowledge, as long as they do so under supervision or after having received relative instructions regarding safe use of the equipment and understanding of the dangers connected to it. Children are not to play with the equipment. Cleaning and maintenance by the user must not be carried out by children without supervision.

inStallation



Before installing the device, read the "Safety instructions and warnings" chapter carefully.

tecHnical Features

The technical specifications are shown on a label mounted on the device: 100÷230V 50/60Hz 30W.

poSitioning

The device is free-standing and can be placed anywhere within the home, in typical household temperature and humidity conditions.

T= 10÷35°C

H= 40÷80%

Avoid sources of heat and high humidity environments.

electrical connection



The product should be used only with the power supply unit provided.

Before connecting the equipment to the electrical mains power supply, check that:

the mains voltage corresponds to that specified on the label on the power supply unit provided

To avoid overloading, do not share the same power outlet with too many appliances.

once connected, the plug and cable do not come into contact with hot parts having temperatures that exceed 70°C;

Do not place any connecting cable where it can be stepped on or disconnected.

Do not place heavy objects on it, to prevent its ends from being damaged.

The socket used for connection is within reach with the device installed.

Grasp the plug and not the cables for disconnection from the socket.

The Manufacturer declines all responsibility for failure to comply with the safety regulations.

In the BELLARIA, the air passes through the dust filter and activated carbon filter and then through the ioniser which acts against the pollutants present in the home, ionising and purifying the air that is fed back into the environment.

operation



Key	Description	
	Switches off and reduces speed	Speed 1
	Switching on and increases speed from 1 to 3	Speed 2 Speed 3 ("+" LED lashing)
	If pressed for 4 seconds, it activates the automatic cycle: BELLARIA will be activated only in the presence of pollutants. The function is disabled if: • there are no pollutants detected for 3 hours. • Keys and are pressed.	and lashing
	Light ON/OFF When the light is ON, press the button to reduce the light intensity.	

air Quality



The air quality is displayed by the colour of the 3 leaves.
Green = optimum quality.

Yellow = presence of pollutants.
The more pollutants present, the more intense the colour yellow.

WHICH Speed is To Be Selected?

- **1st speed:** keeps the air clean with low noise (green leaves).
- **2nd speed:** normal conditions of use. (moderately yellow leaves).
- **3rd speed:** high presence of pollutants (yellow leaves).

lighting

BELLARIA is equipped with high-efficiency, low-consumption LEDs, very long life and "dimmer" function.
(see OPERATION)

maintenance



Before carrying out any cleaning or maintenance operations, disconnect from the power supply. do not use detergents containing abrasive, acidic or corrosive substances or abrasive cloths.

Regular maintenance guarantees proper operation and performance over time.

Particular attention should be paid to the dust filter and honeycomb carbon filter: cleaning the filters frequently reduces deposits of dust or other particulate matter.

cleaning of external SurFACES

It is recommended to clean the exterior surfaces of the BELLARIA **periodically**: clean using a damp cloth slightly dampened with mild liquid detergent or denatured alcohol. Finish of cleaning by rinsing well and drying with soft cloths.



Do not use too much water next to the push button control panel and lighting devices in order to prevent humidity from reaching electronic parts.

The glass can only be cleaned with specific, non-corrosive or non-abrasive detergents using a soft cloth.
The Manufacturer declines all responsibility for failure to comply with these instructions.

cleaning of internal SurFACES



It is forbidden to clean electrical parts, or parts related to the motor or ioniser, with liquids or solvents.
For the internal metal parts, see the previous paragraph.

duSt Filters

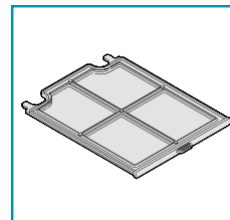

For this reason it is recommended to clean the filter **frequently (at least every month)** using compressed air or by washing in a basin with warm water and a mild detergent. Rinse it well and wait for it to be completely dry before reassembling.

HoneycomB carBon FilterHp

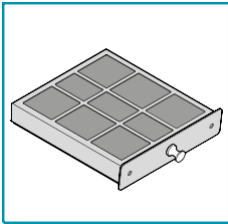

The **HoneycomB carbon** filter is intended to retain odours found in the air low passing through it:

With normal use, we recommend restoring the filter every 36 months and replacing it after 9 years. To restore it, simply put it into an ordinary domestic oven set at 200°C for about 2 hours.

Wait for the filter to cool before reassembling it. The honeycomb carbon filter **cannot be washed**.



The honeycomb carbon filter is held in place by two magnets placed inside the device: pull gently to remove it.

Dispose of the honeycomb carbon filters in compliance with the regulations in force in the Country of use.

ioniSer

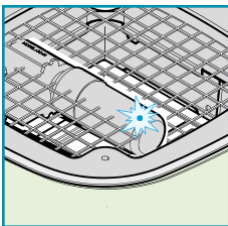

The maintenance of the ioniser cannot be performed directly.

You can vacuum through the grating to remove the dust or other particulate matter that settles over time.

The ioniser is equipped with a blue LED to indicate operation. With BELLARIA working:
 blue LED **on**: ioniser working.
 blue LED **off**: the ioniser is broken or not connected properly. In this case contact the dealer or authorised service centre.

Instructions For disposal at the end of Service life



The crossed-out wheeled bin symbol on the appliance means that **the product is WEEE**, i.e. "Waste electrical and electronic equipment", accordingly **it must not be disposed of with unsorted waste** (i.e. with "mixed household waste"), but it must be disposed of separately so that it can undergo specific operations for its re-use, or a specific treatment, to remove and safely dispose of any substances that may be harmful to the environment and remove the raw materials that can be recycled.

Proper disposal of these products contributes to saving valuable resources and avoid potential negative effects on personal health and the environment, which may be caused by inappropriate disposal of waste.

You are kindly asked to contact your local authorities for further information regarding the designated waste collection points nearest to you.

Penalties for improper disposal of such waste can be applied in compliance with national regulations.

INFORMATION ON DISPOSAL IN COUNTRIES OF THE EUROPEAN UNION

The EU WEEE Directive was implemented differently in each country, accordingly, if you wish to dispose of this appliance we suggest contacting your local authorities or dealer to find out what the correct method of disposal is.

INFORMATION ON DISPOSAL IN COUNTRIES OUTSIDE THE EUROPEAN UNION

The crossed-out wheeled bin symbol is only valid in the European Union: if you wish to dispose of this appliance in other countries, we suggest contacting your local authorities or dealer to find out what the correct method of disposal is.

tecHniScHe SicHerheit

Vor der Installation von BELLARIA muss an allen Teilen die Unversehrtheit und Betriebstüchtigkeit geprüft werden. Wenn Störungen festgestellt werden, die Installation nicht ausführen und den Händler kontaktieren.

Falls ein ästhetischer Defekt festgestellt wird, darf das Gerät NICHT installiert werden, es muss in der Originalverpackung verpackt werden, dann kontaktiert man den Händler. Sobald die Abzugshaube installiert ist, werden keine Beanstandungen aufgrund ästhetischer Mängel mehr akzeptiert.

Das Gerät nicht in Außenbereichen installieren und es keinen Witterungseinflüssen aussetzen (Regen, Wind, usw...).

Die elektrische, mechanische und funktionelle Struktur des Geräts darf nicht verändert werden.

Wenn das Stromversorgungskabel oder andere Bauteile beschädigt sind, darf BELLARIA nicht verwendet werden: das Gerät von der Stromquelle trennen und für die Reparatur den Händler oder ein autorisiertes Kundendienstzentrum kontaktieren.

Niemals versuchen, Reparaturen oder Austauschaktivitäten selbst durchzuführen. Werden diese Arbeiten von Personen durchgeführt, die nicht dazu befähigt und qualifiziert sind, so kann dies zu schweren Personen- und Sachschäden führen, die von der Herstellergarantie nicht gedeckt sind.

**elektriScHe SicHerheit**

Die elektrische Anlage, an die das Gerät angeschlossen werden soll, muss normgerecht und mit Erdung ausgestattet sein, und zwar gemäß den im Installationsland geltenden diesbezüglichen Normen.

Die elektrische Anlage muss normgerecht und für die Last des Geräts geeignet sein (siehe das Schild mit den technischen Daten auf dem Gerät selbst).

Sämtliche eventuellen Änderungen an der Elektroanlage müssen von einem qualifizierten Elektriker vorgenommen werden.

**HinweiSe Für den Benutzer**

Diese Hinweise wurden für Ihre Sicherheit und die Sicherheit anderer Personen erstellt, und wir bitten Sie deshalb, die vorliegende Gebrauchsanweisung vor der Installation, der Verwendung oder der Reinigung des Geräts vollständig zu lesen.

Der Hersteller lehnt jegliche Haftung für etwaige direkte oder indirekte Schäden von Personen, Gegenständen oder Haustieren ab, die durch eine Nichtbeachtung der in der vorliegenden Gebrauchsanweisung angeführten Sicherheitshinweise verursacht werden.

Es ist sehr wichtig, dass diese Gebrauchsanweisung zusammen mit dem Gerät aufbewahrt wird, damit künftig darin nachgelesen werden kann.

Falls das Gerät verkauft oder an eine andere Person übergeben wird, muss sichergestellt werden, dass auch die Gebrauchsanweisung übergeben wird, damit der neue Besitzer informiert werden kann, wie das Gerät funktioniert und welche diesbezüglichen Warnhinweise zu beachten sind. Immer die Verwendung von originalen Ersatzteilen fordern.

verwendungSBeStimmung

Der Luftreiniger für den Haushalt BELLARIA darf nur für die Aufbereitung von Luft in Räumen mit einem Volumen von 40-50 m³ verwendet werden.

Jede andere Verwendung gilt als unsachgemäß, kann Schäden für Personen, Gegenstände und Haustiere verursachen und enthebt den Hersteller von jeglicher Verantwortung.

Dieses Gerät kann von Kindern ab 8 Jahren sowie von Personen mit reduzierten physischen, sensorischen oder mentalen Fähigkeiten oder Mangel an Erfahrung und/oder Wissen benutzt werden, wenn sie beaufsichtigt oder bezüglich des sicheren Gebrauchs des Gerätes unterwiesen wurden und die damit zusammenhängenden Gefahren verstanden haben. Kinder dürfen nicht mit dem Gerät spielen. Kinder dürfen die vom Benutzer auszuführende Reinigung und Wartung nicht unbeaufsichtigt durchführen.

inStallation

Vor der Installation des Geräts das Kapitel "Anweisungen für die Sicherheit und Warnhinweise" aufmerksam lesen.

tecHniScHe merkmale

Die technischen Daten sind auf dem Etikett am Gerät selbst aufgeführt: 100÷230 V 50/60 Hz 30 W

poSitionierung

Das Gerät kann frei installiert und bei für Wohnräume typischen Temperatur- und Feuchtigkeitsbedingungen überall im Inneren des Wohnraums positioniert werden.

T= 10÷35 °C

U= 40÷80 %

Wärmequellen und sehr feuchte Räume müssen vermieden werden.

elektriScHer anSchluss

Das Gerät darf nur mit dem mitgelieferten Netzgerät verwendet werden.

Bevor das Gerät ans Stromnetz angeschlossen wird, muss geprüft werden, dass:

die Netzspannung derjenigen auf dem Schild auf dem mitgelieferten Netzgerät entspricht

Um Überlast zu vermeiden, sollte dieselbe Buchse nicht für mehrere elektrische Geräte verwendet werden.

der Stecker und das Kabel nach dem Anschluss nicht mit warmen Komponenten mit Temperaturen über 70°C in Berührung kommen;

Kein Verbindungskabel so platzieren, dass man drauf tritt oder es herausgezogen wird.

Keine schweren Gegenstände darauf abstellen, die die Enden beschädigen könnten.

die für den Anschluss verwendete Buchse mit dem installierten Gerät leicht erreicht werden kann.











Den Stecker in die Hand nehmen, nicht am Kabel selbst ziehen, um es aus der Buchse zu entfernen.

Der Hersteller lehnt jede Haftung ab, falls die Sicherheitsnormen nicht eingehalten werden.

Im Gerät BELLARIA strömt die Luft durch einen Aktivkohlefilter gegen den Staub und dann durch einen Ionisierer, der gegen die Schadstoffe im Haushalt wirkt und sie ionisiert, wodurch die Luft gereinigt wird und dann wieder in den Raum gelangt.

Betrieb



Taste	Beschreibung	
	Ausschalten und Drosseln der Geschwindigkeit	 Geschwindigkeit 1
	Einschalten und Erhöhen Geschwindigkeit von 1 bis 3	 Geschwindigkeit 2  Geschwindigkeit 3 (LED "+" blinkend)
	Bei 4 Sekunden langem Drücken wird der automatische Zyklus aktiviert: BELLARIA schaltet sich nur ein, wenn Schadstoffe vorhanden sind. Die Funktion wird deaktiviert, wenn: • 3 Stunden lang keine Schadstoffe erfasst werden. • die Tasten  und  gedrückt werden.	 und  Blinklichter
	Licht ON/OFF Wenn das Licht auf ON ist, wird durch Druck auf die Taste die Lichtstärke reduziert.	

Qualität der Luft



Die Qualität der Luft wird durch die Farbe der 3 Blätter angezeigt.
Grün = optimale Qualität.
Gelb = Schadstoffe vorhanden
Je mehr Schadstoffe vorhanden sind, desto stärker wird die gelbe Farbe.

welche geschwindigkeitstufe soll gewählt werden?

- **i. geschwindigkeit:** Die Luft wird bei sehr geräuscharmen Betrieb sauber beibehalten (grüne Blätter)
- **ii. geschwindigkeit:** Normale Betriebsbedingungen (mäßig gelbe Blätter)
- **iii. geschwindigkeit:** Starkes Vorhandensein von Schadstoffen (gelbe Blätter)

Beleuchtung

BELLARIA ist mit Hochleistungs-LEDs mit niedrigem Energieverbrauch ausgestattet, sie haben eine lange Lebensdauer und eine "Dimmer"-Funktion. (siehe BETRIEB)

wartung



vor jedem reinigungs- oder wartungseingriff muss die Stromversorgung getrennt werden. es dürfen keine tücher mit rauer oberfläche oder reinigungsmittel verwendet werden, die scheuernde, säurehaltige oder korrosive Substanzen enthalten.

Eine kontinuierliche Wartung gewährleistet langfristig einen guten Betrieb und eine gute Leistung.

Besondere Aufmerksamkeit gilt dem Filter gegen den Staub und dem Wabenfilter mit Aktivkohle: eine häufige Reinigung der Filter reduziert die Ansammlungen von Staub und sonstigen Partikeln.

reinigung der auSSenFIÄchen

Es wird dringend empfohlen, die äußeren Oberflächen von BELLARIA **regelmäßig** zu reinigen: Die Reinigung muss mit einem feuchten Lappen erfolgen, der mit wenig neutralem, lüssigem Reinigungsmittel oder Brennspritus getränkt ist. Am Ende der Reinigung die Abzugshaube mit weichen Tüchern sorgfältig abwischen und abtrocknen.



Im Bereich der Bedientafel und der Beleuchtungsvorrichtungen nur wenig Wasser verwenden, um zu vermeiden, dass die elektronischen Bauteile feucht werden.

Die Reinigung des Glases darf nur mit dafür speziell geeigneten, nicht ätzenden oder scheuernden Reinigungsmitteln und einem weichen Lappen ausgeführt werden.

Der Hersteller lehnt jede Haftung ab, falls diese Anweisungen nicht befolgt werden.

reinigung der innenFIÄchen



Es ist verboten, elektrische Bauteile oder zum motor oder zum Ionisator gehörende Bauteile mit Flüssigkeiten oder Lösungsmitteln zu reinigen.

Für die Metallteile siehe den vorigen Abschnitt.

Filter gegen den Staub

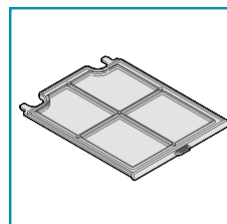

Es wird empfohlen, den Filter **häufig (mindestens ein mal pro Monat)** mit Druckluft zu reinigen oder ihn in einem Becken mit warmem Wasser und neutralem Waschmittel zu waschen.

Sorgfältig nachspülen und abwarten, bis er gut trocken ist, bevor man ihn wieder einbaut.

aktivkohlenFilter Hp

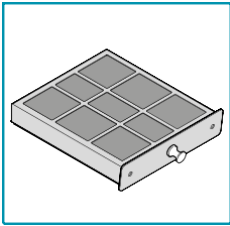

Der **WABENFILTER MIT AKTIVKOHLE** dient zum Zurückhalten der im ihn durchfließenden Luftstrom enthaltenen Gerüche:

Bei normalen Betriebsbedingungen wird empfohlen, den Filter alle 36 Monate zu regenerieren und ihn nach 9 Jahren zu ersetzen. Um ihn zu regenerieren muss er nur bei einer Temperatur von 200 °C etwas 2 Stunden lang

in einen normalen Backofen gelegt werden.

Vor der erneuten Montage den Filter abkühlen lassen.

Der Wabenfilter mit Aktivkohle **kann nicht gewaschen werden**.



Der Wabenfilter mit Aktivkohle wird von zwei Magneten im Inneren des Geräts in seiner Position gehalten: um ihn herauszuziehen muss nur ein leichter Druck ausgeübt werden.

Die Wabenfilter mit Aktivkohle müssen gemäß den im Nutzerland geltenden Vorschriften entsorgt werden.

ioniSator

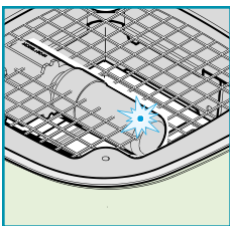

Die Wartung des Ionisators kann nicht direkt ausgeführt werden.

Über das Gitter können der Staub und sonstige Partikel abgesaugt werden, die sich im Laufe der Zeit dort ansammeln.

Der Ionisator ist mit einer blauen LED ausgestattet, die seinen Betrieb anzeigt.

Wenn bei in Betrieb stehendem Gerät BELLARIA:

die blaue LED **eingeschaltet** ist: Ionisator in Betrieb.

die blaue LED **ausgeschaltet** ist: Ionisator defekt oder nicht korrekt angeschlossen. In diesem Fall muss der Händler oder ein autorisiertes Kundendienstzentrum kontaktiert werden.

anweisungen Für die entsorgung am leBens-ende



Das Symbol der durchgestrichenen Abfalltonne auf Rädern auf Ihrem Gerät bedeutet, dass es sich um ein **WEEE-Produkt handelt**, das somit ein "Abfall aus elektrischen und elektronischen Geräten" ist. Darum **darf es nicht der ungetrennten Abfallentsorgung zugeführt werden** (also zusammen mit "unsortiertem Hausmüll" weggeworfen werden), sondern es muss getrennt verwaltet werden, um es entsprechenden Eingriffen für eine Wiederverwertung oder einer speziellen Behandlung zu unterziehen, damit die etwaigen umweltgefährdenden Stoffe sicher entfernt und entsorgt werden und die recycelfähigen Rohstoffe entnommen werden.

Die sachgemäße Entsorgung dieses Produktes trägt dazu bei, wertvolle Ressourcen zu schützen und potentiell negative Auswirkungen auf die Gesundheit des Menschen und die Umwelt zu vermeiden, die hingegen durch eine unsachgemäße Entsorgung dieser Abfälle entstehen könnten.

Für weitere Informationen bezüglich der in Ihrer Nähe liegenden speziellen Sammelstellen bitten wir Sie, die lokalen Behörden zu kontaktieren.

Für eine unsachgemäße Entsorgung dieser Abfälle könnten in Übereinstimmung mit der nationalen Gesetzgebung Strafen vorgesehen sein.

INFORMATIONEN ÜBER DIE ENTSORGUNG IN DEN LÄNDERN DER EUROPÄISCHEN UNION

Die europäische Richtlinie zu den WEEE-Geräten wurden in jedem Land auf andere Weise ausgelegt. Darum sollten bei der Entsorgung dieses Geräts die lokalen Behörden oder der Händler kontaktiert werden, um sich über die korrekte diesbezügliche Vorgehensweise zu informieren.

INFORMATIONEN ÜBER DIE ENTSORGUNG IN DEN LÄNDERN DIE NICHT ZUR EUROPÄISCHEN UNION GEHÖREN

Das Symbol der durchgestrichenen Abfalltonne auf Rädern ist nur in der Europäischen Union gültig: Wenn das Gerät in anderen Ländern entsorgt werden soll, sollten die lokalen Behörden oder der Händler kontaktiert werden, um sich über die korrekte diesbezügliche Vorgehensweise zu informieren.

Sécurité tecHniQue



Avant d'installer BELLARIA, contrôler l'intégrité et la fonctionnalité de chaque partie : en cas de constatation d'anomalies, ne pas procéder à l'installation et contacter le Revendeur.

Si vous relevez un défaut esthétique, l'appareil NE doit PAS être installé ; le replacer dans son emballage d'origine et contacter le Revendeur. Après son installation, aucune réclamation ne sera acceptée pour des défauts esthétiques.

Ne pas installer l'appareil à l'extérieur et ne pas l'exposer à des agents atmosphériques (pluie, vent, etc.)

Ne pas modifier la structure électrique, mécanique et fonctionnelle de l'appareil.

Si le câble d'alimentation ou d'autres composants sont endommagés, l'appareil BELLARIA NE doit PAS être utilisé : débrancher l'appareil de l'alimentation électrique et contacter le revendeur ou un Centre d'Assistance technique agréé pour la réparation.

Ne pas tenter d'effectuer soi-même des réparations ou des remplacements : les interventions effectuées par des personnes non compétentes et non qualifiées peuvent provoquer des dommages, éventuellement très graves, à des choses et/ou à des personnes, non couverts par la garantie du Fabricant.

Sécurité électrique



Le circuit électrique auquel l'appareil est relié doit être conforme aux normes et muni d'un raccordement à la terre, conformément aux normes de sécurité du pays d'utilisation ; il doit également être conforme aux normes européennes sur la compatibilité électromagnétique.

le circuit électrique soit aux normes et puisse supporter la charge de l'appareil (voir la plaque des caractéristiques techniques positionnée sur l'appareil) :

Toute modification de l'installation électrique ne devra être effectuée que par un électricien qualifié.

miSeS en garde pour l'utiliSateur



Ces mises en garde ont été rédigées pour votre sécurité et pour celle d'autrui, nous vous prions donc de lire attentivement ce manuel en entier avant d'utiliser l'appareil ou de le nettoyer. Le fabricant décline toute responsabilité pour d'éventuels dommages, directs ou indirects, pouvant être causés aux personnes, aux choses et aux animaux domestiques, suite au non-respect des mises en garde de sécurité indiquées dans ce manuel. Il est très important que ce manuel d'instructions soit conservé avec l'appareil pour toute consultation future.

Si l'appareil doit être vendu ou transféré à une autre personne, veiller à ce que le manuel soit remis avec celui-ci, de manière à ce que le nouvel utilisateur puisse connaître le fonctionnement de l'appareil et des mises en garde relatives. Exiger des pièces de rechange originales.

deStination d'utiliSation

Le purificateur d'air domestique BELLARIA est destiné uniquement et exclusivement au traitement de l'air dans des locaux dont le volume est de 40-50 m³.

Toute utilisation autre que celle-ci est impropre et peut provoquer des dommages aux personnes, aux biens et aux animaux domestiques et dégage le Fabricant de toute responsabilité.

L'appareil peut être utilisé par des enfants de plus de 8 ans et des personnes ayant des capacités physiques, sensorielles ou mentales réduites, ou dépourvues d'expérience ou de connaissances nécessaires, pourvu qu'ils soient sous surveillance ou bien après qu'ils aient reçu les instructions relatives à une utilisation sûre de l'appareil et qu'ils aient compris les dangers correspondants. Les enfants ne doivent pas jouer avec l'appareil. Le nettoyage et la maintenance destinés à être effectués par l'utilisateur ne doivent pas être effectués par des enfants sans surveillance.

inStallation



Avant d'effectuer l'installation de l'appareil, lire attentivement le chapitre « Consignes de sécurité et mises en garde ».

caractériStiQueS tecHniQueS

Les caractéristiques techniques figurent sur l'étiquette qui se trouve sur l'appareil : 100±230V 50/60Hz 30W

poSitionnement

L'appareil est autonome et peut être positionné à n'importe quel endroit dans un local domestique où les conditions de température et d'humidité sont typiques des environnements domestiques.

Température = 10÷35 °C

Humidité = 40÷80 %

Éviter toute source de chaleur et les locaux où le taux d'humidité est élevé.

Branchement électrique



Le produit ne doit être utilisé qu'avec l'alimentateur fourni en équipement.

Avant de raccorder l'appareil au réseau électrique, contrôler que : la tension du réseau corresponde à celle reportée sur la plaque située sur l'adaptateur fourni.

Pour éviter toute surcharge, ne pas partager la même prise électrique avec trop d'appareils.

la prise et le câble, une fois reliés, n'entrent pas en contact avec des parties chaudes ayant des températures supérieures à 70 °C ;

Ne placer aucun câble de raccordement là où ce dernier peut être piétiné ou débranché.

Ne pas placer d'objets lourds sur les câbles, ce qui pourrait endommager les extrémités.

La prise utilisée pour le raccordement soit facilement accessible avec l'appareil installé.

Saisir la fiche et non pas les câbles pour débrancher l'appareil de la prise.

Le Fabricant décline toute responsabilité si les normes de sécurité ne sont pas respectées.

Dans l'appareil BELLARIA, l'air passe par le filtre antipoussière et le filtre au charbon actif puis à travers le ioniseur qui agit contre les agents polluants présents dans le local domestique, en ionisant et en purifiant l'air qui est réintroduit dans l'environnement.

Fonctionnement



Touche	Description	
	Extinction et diminution de la vitesse	Vitesse 1
	Allumage et augmentation de la vitesse de 1 à 3	Vitesse 2 Vitesse 3 (LED « + » clignotante)
	Enfoncée pendant plus de 4 secondes, elle active le cycle automatique : BELLARIA ne s'active qu'en présence d'agents polluants. La fonction se désactive si : • l'appareil ne relève pas d'agents polluants pendant plus de 3 heures. • Vous appuyez sur les touches et .	et clignotants
	Éclairage ON/OFF Lorsque l'éclairage est ON, appuyer sur le bouton pour réduire l'intensité de la lumière.	

Qualité de l'air



La qualité de l'air est visualisée par la couleur des 3 feuilles.
Verte = qualité optimale
Jaune = présence d'agents polluants.
Plus il y a d'agents polluants et plus la couleur jaune est intense.

Quelle vitesse choisir ?

- **i vitesse** : elle maintient l'air propre dans un grand silence (feuilles vertes).
- **ii vitesse** : conditions normales d'utilisation (feuilles modérément jaunes).
- **iii vitesse** : présence élevée d'agents polluants (feuilles jaunes).

éclairage

L'appareil BELLARIA est doté d'une LED à haute efficacité, basse consommation, durée de vie très élevée et avec une fonction « dimmer ». (voir le FONCTIONNEMENT).

maintenance



avant de procéder à toute opération de nettoyage ou de maintenance, débrancher l'alimentation. il ne faut pas utiliser de détergents contenant des substances abrasives, acides ou corrosives, ni de chiffons ayant des surfaces rêches.

Un entretien constant garantit un bon fonctionnement et un bon rendement dans le temps.

Il faut accorder une attention particulière au filtre antipoussière et au filtre à charbon pavés alvéolaires : le nettoyage fréquent des filtres réduit les accumulations de poussière ou d'autres particules.

nettoyage deS SurFaceS eXterneS

Il est conseillé de nettoyer les surfaces externes de l'appareil BELLARIA **périodiquement** : le nettoyage doit être effectué en utilisant un chiffon humide légèrement imprégné d'un détergent liquide neutre ou avec de l'alcool dénaturé. Terminer le nettoyage en rinçant et en essuyant soigneusement avec des chiffons doux.



Ne pas utiliser trop d'eau à proximité du tableau de commande et des dispositifs d'éclairage pour éviter que l'humidité atteigne des parties électroniques.

Le nettoyage du verre doit être effectué uniquement avec des détergents spécifiques non corrosifs ni abrasifs en utilisant un chiffon doux. Le Fabricant décline toute responsabilité si ces instructions ne sont pas respectées.

nettoyage deS SurFaceS interneS



Il est interdit de nettoyer les parties électriques ou celles relatives au moteur ou au ioniseur, avec des liquides ou des solvants.

Pour les parties métalliques internes, consulter le paragraphe précédent.

FiltreS antipouSSiÈre

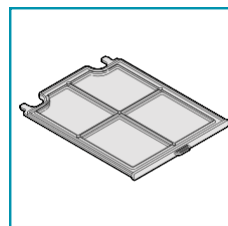

Il est conseillé de nettoyer **souvent (au moins tous les mois)** le filtre en utilisant un jet d'air ou en le lavant dans une baignoire d'eau avec de l'eau chaude et du détergent neutre.

Le rincer soigneusement et attendre qu'il soit bien sec avant de le remonter.

Filtere À cHarBon pavés alvéolaires Hp

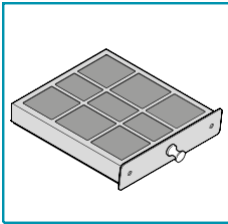

Le filtre À CHARBON PAVÉS ALVÉOLAIRES a pour fonction de retenir les odeurs présentes dans le flux d'air qui passe à travers du filtre :

Dans des conditions d'utilisation ordinaire, il est conseillé de régénérer le filtre tous les 36 mois et de le remplacer après 9 ans ; pour le régénérer, il suffit de le placer dans un four domestique ordinaire à une température de

200 °C pendant environ 2 heures.

Le filtre doit être refroidi avant d'être remonté.

Le filtre à charbon pavés alvéolaires **ne peut pas être lavé**.



Le filtre à charbon pavés alvéolaires est maintenu en place par deux aimants qui se trouvent à l'intérieur de l'appareil : pour l'extraire, exercer une légère force.

Éliminer les filtres à charbon pavés alvéolaires conformément aux dispositions en vigueur dans le Pays d'utilisation.

ioniSeur

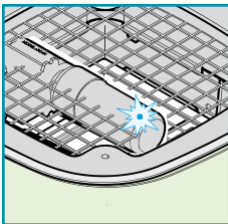

La maintenance de l'ioniseur ne peut pas être effectuée directement.

La grille permet d'aspirer la poussière ou d'autres particules qui se déposent avec le temps.

L'ioniseur est doté d'une LED bleue qui indique son fonctionnement.

Lorsque l'appareil BELLARIA est en fonctionnement, si :

la LED bleue est **allumée** : l'ioniseur fonctionne.

La LED bleue est **éteinte** : l'ioniseur est cassé ou il n'est pas bien branché.

Dans ce cas, contacter le revendeur ou le Centre d'assistance agréé.

inStructionS pour l'élimination en Fin de vie



Le symbole de la poubelle barrée reporté sur l'appareil en votre possession indique que **le produit est un DEEE**, c'est-à-dire un « Déchet d'Équipements Électriques et Électroniques » et par conséquent **il ne doit pas être jeté dans la poubelle non sélective** (c'est-à-dire avec les « déchets urbains mixtes »), mais il doit être géré séparément afin d'être soumis aux opérations spécifiques pour sa réutilisation, ou bien à un traitement spécifique, pour enlever et éliminer en toute sécurité toute substance néfaste pour l'environnement et extraire les matières premières pouvant être recyclées.

L'élimination correcte de ce produit contribuera à sauvegarder de précieuses ressources et à éviter de potentiels effets négatifs pour la santé de l'homme et pour l'environnement, qui pourraient être causés par une élimination inappropriée des déchets.

Nous vous prions de contacter les autorités locales pour de plus amples détails sur le point d'élimination désigné le plus proche.

Des amendes pourraient être appliquées pour l'élimination incorrecte de ces déchets, conformément à la législation nationale.

INFORMATIONS RELATIVES À L'ÉLIMINATION DANS LES PAYS DE L'UNION EUROPÉENNE

La directive communautaire sur les appareils DEEE a été transposée en mode différent par chaque nation, par conséquent si l'on souhaite éliminer cet appareil nous conseillons de contacter les autorités locales ou le revendeur pour demander la méthode d'élimination correcte.

INFORMATIONS RELATIVES À L'ÉLIMINATION DANS LES PAYS QUI N'APPARTIENENT PAS À L'UNION EUROPÉENNE

Le symbole de la poubelle barrée est valable seulement dans l'Union Européenne : si l'on souhaite éliminer cet appareil dans d'autres pays, nous conseillons de contacter les autorités locales ou le revendeur pour demander la méthode d'élimination correcte.

Seguridad técnica



Antes de instalar BELLARIA controle la integridad y funcionalidad de cada una de sus partes: si se notan anomalías no realice la instalación y póngase en contacto con el revendedor.

NO instale el aparato si detecta algún defecto estético; vuélvala a colocar en su embalaje original y póngase en contacto con el revendedor. Una vez instalada, no se aceptará ninguna reclamación por defectos estéticos.

No instale el aparato en ambientes externos ni la exponga a agentes atmosféricos (lluvia, viento, etc.).

No cambie la estructura eléctrica, mecánica y de funcionamiento del equipo.

Si el cable de alimentación u otros componentes están dañados, **NO utilice BELLARIA**: desconecte el aparato de la alimentación eléctrica y póngase en contacto con el revendedor o con un centro de asistencia técnica autorizado para la reparación.

No trate de realizar por sí solo reparaciones o sustituciones: las intervenciones realizadas por personas no competentes y cualificadas pueden provocar daños, incluso graves, a cosas y/o personas que no están cubiertos por la garantía del fabricante.

Seguridad eléctrica



La instalación eléctrica en la que se conecte el aparato debe respetar las normas correspondientes y tener una conexión a tierra según las normas de seguridad del país de uso. Además, debe respetar las normativas europeas sobre la compatibilidad electromagnética.

La instalación debe respetar las normas correspondientes y soportar la carga del aparato (consulte la placa de características técnicas colocada en el aparato).

Cualquier modificación en la instalación eléctrica deberá ser realizada sólo por un electricista cualificado.

advertencias para el usuario



Estas advertencias se han redactado para su seguridad y la del resto de las personas. Le rogamos que lea atentamente este manual antes de usar el aparato o de realizar operaciones de limpieza en el mismo.

El Fabricante declina toda responsabilidad por posibles daños que puedan ser provocados directa o indirectamente a personas, animales o cosas debido al incumplimiento de las advertencias de seguridad indicadas en este manual.

Es muy importante que conserve este libro de instrucciones del equipo para consultas futuras.

Si el equipo debe venderse o cederse a otra persona, compruebe que se adjunte el manual, de manera que el nuevo usuario pueda estar informado sobre el funcionamiento del aparato y sobre las advertencias correspondientes.

Exija piezas de recambio originales.

deStino de uSo

El depurador de aire doméstico BELLARIA está destinado única y exclusivamente al tratamiento del aire en ambientes con volúmenes de 40-50m³.

Cualquier uso distinto de éste se considera impropio, puede provocar daños a personas, cosas y animales domésticos, y exime al Fabricante de toda responsabilidad.

Los niños cuya edad no sea inferior a los 8 años y las personas con capacidades físicas, sensoriales o mentales reducidas y sin experiencia ni los conocimientos necesarios, pueden usar el equipo siempre que estén bajo supervisión o hayan recibido las correspondientes instrucciones para el uso seguro del equipo y para la comprensión de los peligros relacionados con este. Los niños no deben jugar con el equipo. Los niños no deben realizar sin vigilancia la limpieza y el mantenimiento destinados al usuario.

inStalaciÓn



Antes de realizar la instalación del aparato, lea atentamente el capítulo "Instrucciones de seguridad y advertencias".

característicAs técnicas

Los datos técnicos figuran en la etiqueta, colocada en el aparato: 100+230V 50/60Hz 30W

colocaciÓn

El aparato es de instalación libre y puede colocarse en cualquier lugar dentro de ambientes domésticos en condiciones de temperatura y humedad típicas de los ambientes domésticos.

T= 10÷35°C

H= 40÷80%

Evite fuentes de calor y ambientes con humedad elevada.

conexiÓn eléctrica



El producto debe utilizarse exclusivamente con el alimentador suministrado.

Antes de conectar el equipo a la red eléctrica, controle que:

La tensión de red coincida con la indicada en la placa colocada en el alimentador suministrado.

Para evitar sobrecargas, no utilice la misma toma eléctrica con muchos aparatos al mismo tiempo.

El enchufe y el cable, una vez conectados, no entren en contacto con partes calientes con temperaturas superiores a los 70°C.

No coloque ningún cable de conexión donde el mismo pueda ser pisado o desconectado.

No coloque objetos pesados, que puedan dañar los extremos, sobre los mismos.

La toma usada para la conexión se pueda alcanzar fácilmente con el equipo instalado.

Para desconectarlo de la toma, tome el enchufe y no los cables.

El fabricante se exime de toda responsabilidad en caso de que se incumplan las normas de seguridad.

En BELLARIA, el aire pasa a través de los filtros antipolvo y el filtro de carbón activo, y luego a través del ionizador que actúa contra los agentes contaminantes presentes en el ambiente doméstico, ionizando y purificando el aire, que luego se envía nuevamente al ambiente.

Funcionamiento



Tecla	Descripción	
	Apagado y reducción de la velocidad	Velocidad 1
	Encendido y aumento de la velocidad de 1 a 3	Velocidad 2 Velocidad 3 (Led "+" intermitente)
	Si se presiona durante 4 segundos, activa el ciclo automático: BELLARIA se activa solo en presencia de agentes contaminantes. La función se desactiva si: • Durante 3 horas no se detectan agentes contaminantes. • Se presionan las teclas y . y intermitentes	y intermitentes
	Luz ON/OFF Cuando la luz está en ON, presionando el pulsador se reduce la intensidad de la luz.	

calidad del aire



La calidad del aire se visualiza mediante el color de las 3 hojas.
Verde = calidad óptima.
Amarillo = presencia de agentes contaminantes.
Cuantos más agentes contaminantes hayan, más intenso será el color amarillo.

¿Qué velocidad Seleccionar?

- **i velocidad:** mantiene el aire limpio con mucho silencio (hojas verdes).
- **ii velocidad:** condiciones normales de uso (hojas moderadamente amarillas).
- **iii velocidad:** presencia elevada de agentes contaminantes (hojas amarillas).

iluminación

BELLARIA tiene un led de alta eficiencia, bajo consumo, duración muy elevada y con función "dimmer".
(vea FUNCIONAMIENTO)

mantenimiento



antes de realizar cualquier operación de limpieza o de mantenimiento, desconecte la alimentación. no deben utilizarse detergentes que contengan sustancias abrasivas, ácidas o corrosivas ni paños con superficies rugosas.

Un mantenimiento constante asegura un buen funcionamiento y un óptimo rendimiento a lo largo del tiempo. Preste especial atención a los filtros antipolvo y al filtro de carbón alveolar: la limpieza frecuente de los filtros reduce la acumulación de polvos o de otras partículas.

limpieza de la SuperFicieS eXternaS

Se recomienda limpiar las superficies externas de BELLARIA **periódicamente**: la limpieza se debe realizar con un paño húmedo ligeramente embebido en detergente líquido neutro o alcohol desnaturalizado. Termine la limpieza enjuagando bien y secando con paños suaves.



No utilice demasiada agua cerca del panel de mandos y de los dispositivos de iluminación, para evitar que la humedad alcance partes electrónicas.

La limpieza del vidrio debe efectuarse únicamente con detergentes específicos no corrosivos ni abrasivos y con un paño suave. El fabricante se exime de toda responsabilidad en caso de que se incumplan dichas instrucciones.

limpieza de laS SuperFicieS internaS



Se prohíbe limpiar las partes eléctricas o las partes del motor o del ionizador con líquidos o solventes. Para las partes metálicas internas, consulte el apartado anterior.

FiltroS antipolvo

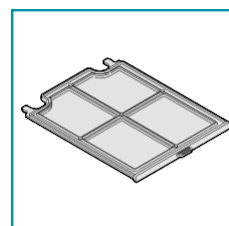

Se recomienda limpiar el filtro **frecuentemente (al menos una vez por mes)** con un chorro de aire o lavándolo en una cubeta con agua caliente y detergente neutro. Enjuáguelo con cuidado y espere a que esté bien seco para volver a montarlo.

Filtro de carbÓN alveolar Hp

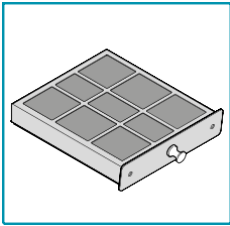

El filtro de **CARBÓN ALVEOLAR** tiene la función de retener los olores presentes en el flujo de aire que lo atraviesa:

En condiciones de uso normal, se aconseja regenerar el filtro cada 36 meses y sustituirlo luego de 9 años; para regenerarlo es suficiente colocarlo en un horno doméstico normal a una temperatura de 200°C durante 2 horas,

aproximadamente.

Espere que el filtro se haya enfriado antes de volver a montarlo. El filtro de carbón alveolar **no se puede lavar**.



El filtro de carbón alveolar se mantiene en posición mediante dos imanes colocados a los costados del aparato: para extraerlo aplique un poco de fuerza.

Elimine los filtros de carbón alveolar según las disposiciones en vigor en el país de uso.

ionizador

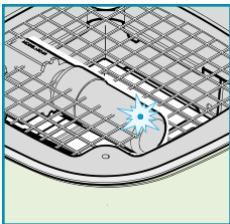

El mantenimiento del ionizador no se puede realizar directamente.

A través de la rejilla se puede aspirar el polvo u otras partículas que se depositen con el tiempo.

El ionizador tiene un led azul que indica su funcionamiento.

Si durante el funcionamiento de BELLARIA:

Led azul **encendido**: el ionizador funciona.

Led azul **apagado**: el ionizador está roto o no está conectado correctamente. En este caso, póngase en contacto con el revendedor o con el centro de asistencia autorizado.

InStrucciones para la eliminación al Final de la vida Útil



El símbolo del contenedor tachado que se encuentra en su equipo indica que **el producto es un RAEE**, es decir, un "Residuo de Aparatos Eléctricos y Electrónicos" y, portanto, **no se puede eliminar en la basura indiferenciada** (o sea, junto con los "residuos urbanos mixtos"), sino que se tiene que eliminar por separado siguiendo las operaciones correspondientes para su reciclaje, o someterse a un tratamiento específico para eliminar de forma segura las sustancias dañinas para el medio ambiente y extraer las materias primas que se pueden reciclar.

La eliminación correcta de este producto contribuye a salvar importantes recursos y evitar potenciales efectos negativos para la salud humana y para el medio ambiente, que podrían ser causados por una eliminación inapropiada de los residuos.

Por favor, póngase en contacto con las autoridades locales para obtener mayor información acerca del punto de eliminación más cercano.

Se podrían aplicar sanciones por la eliminación incorrecta de estos residuos, según la legislación nacional.

INFORMACIONES SOBRE LA ELIMINACIÓN EN PAÍSES DE LA UNIÓN EUROPEA

La directiva comunitaria sobre los equipos RAEE ha sido acatada de forma diversa en cada país, por tanto, si quiere eliminar este equipo, le sugerimos ponerse en contacto con las autoridades locales o el revendedor para obtener información sobre el método de eliminación correcto.

INFORMACIONES SOBRE LA ELIMINACIÓN EN PAÍSES NO PERTENECIENTES A UNIÓN EUROPEA

El símbolo del contenedor tachado es válido solo en la Unión Europea: si quiere eliminar este equipo en otros países, le sugerimos que se ponga en contacto con las autoridades locales o el revendedor para obtener información sobre el método de eliminación correcto.

Техника безопасности



Прежде чем приступать к установке BELLARIA, необходимо убедиться в целостности и исправности всех частей. При обнаружении нарушений не приступать к установке, а обратиться к дистрибьютеру.

При обнаружении дефектов внешнего вида НЕ устанавливать прибор; уложить его в исходную упаковку и обратиться к дистрибьютеру. По завершении установки не принимаются претензии по дефектам внешнего вида.

Не устанавливать прибор вне помещений и в местах, где он подвергался бы воздействию атмосферных явлений (дождь, ветер и т.д.).

Не вносить электрические, механические и функциональные изменения в прибор.

Если токоподводящий кабель или другие детали повреждены, то НЕЛЬЗЯ использовать BELLARIA: отсоединить прибор от сети электропитания и обратиться к дистрибьютеру или в авторизованный центр технической поддержки для его ремонта.

Не пытаться самостоятельно заменить детали или отремонтировать прибор. Работы, выполненные некомпетентными людьми или неквалифицированным персоналом, могут нанести ущерб, в том числе, серьезный, имуществу и/или лицам, на которых не распространяется гарантия изготовителя.

Электрическая безопасность



Электросистема, к которой подключается прибор, должна соответствовать действующим нормам и должна быть заземлена в соответствии с требованиями норм, действующих в стране эксплуатации; она также должна соответствовать требованиям европейских норм по электромагнитной совместимости.

сеть электропитания соответствует требованиям действующих норм и может выдерживать нагрузку, создаваемую прибором (см. технические характеристики на табличке, расположенной на приборе);

Любые изменения электросистемы должен выполнять только квалифицированный электрик.

Меры предосторожности для пользователя



Эти меры предосторожности составлены для вашей безопасности, а также для безопасности других лиц. Просим вас внимательно прочесть перед эксплуатацией или очисткой прибора.

Изготовитель не несет никакой ответственности за ущерб, прямой или косвенный, нанесенный людям, имуществу или домашним животным по причине несоблюдения предписаний, указанных в настоящем руководстве. Важно, чтобы данное руководство с инструкциями хранилось вместе с оборудованием для последующего обращения к нему при необходимости.

В случае продажи или передачи аппарата другому лицу, убедиться, что передается также и руководство, чтобы новый пользователь мог ознакомиться с функционированием прибора и соответствующими предупреждениями. Требовать оригинальные запчасти.

назначение

Бытовой воздухоочиститель BELLARIA предназначен исключительно для очистки воздуха в помещениях объемом 40-50м³.

Любое другое применение, отличное от этого, является недопустимым, оно может нанести ущерб людям, имуществу и домашним животным, и снимает с изготовителя всякую ответственность.

Прибором могут пользоваться дети не младше 8-ми летнего возраста, люди с ограниченными физическими, умственными или сенсорными возможностями, неопытные или не обладающие необходимыми знаниями люди, при условии, что находятся под присмотром или после специального обучения по безопасному использованию устройства и осознания связанных с этим опасностей. Дети не должны играть с прибором. Очистку и техобслуживание, выполняемые пользователем, не должны осуществлять дети без присмотра.

Установка



Перед установкой прибора необходимо внимательно ознакомиться с главой "Техника безопасности и предупреждения".

Технические характеристики

Технические данные приведены на этикетке на приборе: 100÷230В 50/60Гц 30Вт

позиционирование

Прибор можно устанавливать в любом месте в домашних помещениях, в условиях температуры и влажности, характерных для домашней среды.

T= 10÷35°C

U= 40÷80%

Избегать источники тепла и помещения с высокой влажностью.

Электрическое подключение



Прибор следует использовать исключительно с входящим в комплект блоком питания.

Перед подключением аппарата к электросети, проверьте, что: напряжение в электросети соответствует указанному на заводской табличке, которая находится на входящем в комплект блоке питания

Во избежание перегрузки не использовать одну и ту же розетку для подключения большого количества приборов.

после подсоединения вилка и кабель не соприкасаются с горячими частями, температура которых превышает 70 °C;

Не размещать соединительные кабели в местах, где кто-либо может наступить на них или отсоединить.

Не класть на них тяжелые предметы, которые могут повредить концы.

Розетка, используемая для подсоединения к сети электропитания, должна быть легкодоступна при установленном приборе.

Для отсоединения кабеля необходимо брать за вилку, а не тянуть за кабель.

Изготовитель не несет никакой ответственности в случае несоблюдения правил безопасности.

В приборе BELLARIA воздух проходит через пылеулавливающий фильтр и фильтр с активированным углем, а затем через ионизатор, который воздействует на загрязняющие вещества, содержащиеся в домашней среде, ионизируя и очищая воздух перед тем, как выпустить его в помещение.

Функционирование



Кнопка	Описание	
	Выключение и уменьшение скорости	Скорость 1
	Включение и увеличение скорости от 1 до 3	Скорость 2 Скорость 3 (Сид "+" мигание)
	При удержании в течение 4 секунд активируется автоматический цикл: BELLARIA активируется только при наличии загрязняющих веществ. Эта функция отключается в следующих случаях: • в течение 3 часов не обнаруживается наличие загрязняющих веществ. • Нажатие кнопок и .	и мигающие
	Свет ВКЛ/ВЫКЛ Когда свет включен, при нажатии кнопки уменьшается яркость света.	

качество воздуха

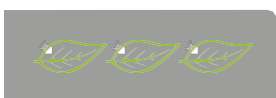

На качество воздуха указывает цвет трех листьев. Зеленый = оптимальное качество. Желтый = наличие загрязняющих веществ. Чем больше в воздухе загрязняющих веществ, тем насыщеннее будет желтый цвет.

какую выбрать скорость?

- **i скорость:** поддерживает воздух чистым при повышенной бесшумности (зеленые листья).
- **ii скорость:** обычные рабочие условия (слегка желтые листья).
- **iii скорость:** большое количество загрязняющих веществ (желтые листья).

освещение

BELLARIA оснащен высокоэффективными светодиодами, отличается низким энергопотреблением, длительным сроком службы и наличием функции "диммер". (см. ФУНКЦИОНИРОВАНИЕ)

Техобслуживание



Прежде чем приступать к любым работам по очистке или техобслуживанию, необходимо отсоединить силовую кабель.

Нельзя использовать моющие средства, содержащие абразивные, кислотные или коррозионные вещества, а также ткань с жесткой поверхностью.

Постоянный уход и техобслуживание гарантирует правильное функционирование и эффективность.

Особого внимания требует пылеулавливающий фильтр и сотовый фильтр с активированным углем. Частая очистка фильтров позволяет уменьшить скопление пыли или других частиц.

очистка наружных поверхностей

Рекомендуется периодически очищать наружную поверхность BELLARIA. Для очистки следует использовать влажную ткань, смоченную нейтральным жидким моющим средством или денатурированным спиртом. Завершить очистку тщательным ополаскиванием и насухо вытереть мягкой ветошью.



Не использовать слишком много воды рядом с панелью управления и осветительными приборами во избежание попадания влаги на электронные детали.

Очистка стекла выполняется только с использованием специальных некоррозионных и неабразивных моющих средств и мягкой ветоши. Изготовитель не несет ответственности при несоблюдении данных инструкций.

очистка внутренних поверхностей



Запрещается чистить электрические компоненты или части двигателя и ионизатора с использованием жидкостей или растворителей.

Очистка внутренних металлических частей описана в предыдущем параграфе.

пылеулавливающие фильтры

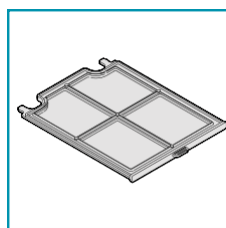

Рекомендуется часто (не реже одного раза в месяц) очищать фильтр струей воздуха или мыть его в ванночке с теплой водой и нейтральным моющим средством. Тщательно ополоснуть и дождаться, пока он полностью высохнет, прежде чем устанавливать на место.

Сотовый Угольный Фильтр нр

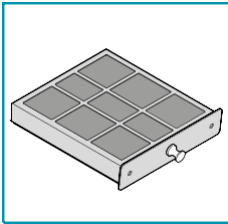

СОТОВЫЙ УГОЛЬНЫЙ фильтр служит для удерживания запахов, содержащихся в проходящем через него потоке воздуха:

При нормальных условиях эксплуатации, рекомендуется производить регенерацию фильтра через каждые 36 месяцев и полностью заменить его через 9 года; чтобы регенерировать фильтр, достаточно положить его в обычную кухонную духовку с температурой 200°С примерно на 2 часа.

Подождать, пока фильтр не остынет, перед тем, как устанавливать его на место.

Сотовые угольные фильтры **нельзя мыть**.



Сотовый угольный фильтр удерживается на месте двумя магнитами, размещенными внутри прибора. Чтобы извлечь его, необходимо приложить некоторое усилие.

Сотовые угольные фильтры следует утилизировать в соответствии с действующими нормами в стране использования.

ионизатор

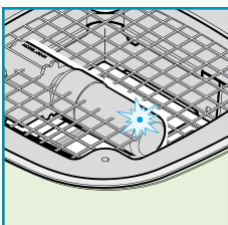

Нельзя напрямую выполнять техобслуживание ионизатора.

Через решетку можно удалить пылесосом пыль или другие загрязнения, которые скапливаются со временем.

Ионизатор оснащен синим светодиодом, который указывает на его рабочее состояние.

Если при работающем BELLARIA:

синий светодиод **включен**: ионизатор работает.

синий светодиод **выключен**: ионизатор неисправен или неправильно подключен. В этом случае следует обратиться к дистрибьютору или в авторизованный центр технической поддержки для его ремонта.

инСтруКции по Утилизации по заверШении срока слУжбы



Приведенный на приборе знак перечеркнутого мусорного бака означает, что он **принадлежит категории RAEE**, то есть "Отходы электронного и электрического оборудования" поэтому **его нельзя выбрасывать вместе с недифференцированными отходами** (то есть вместе с "бытовыми отходами"), а необходимо сдавать отдельно, чтобы можно было осуществить операции, необходимые для его переработки, или специальную обработку в целях безопасной утилизации возможных вредных для окружающей среды материалов и извлечения сырья, которое можно повторно использовать.

Правильная утилизация этого изделия поможет сэкономить ценные ресурсы и избежать потенциального отрицательного воздействия на здоровье человека и окружающую среду, что может произойти в результате неправильной утилизации.

Правильная утилизация этого изделия поможет сэкономить ценные ресурсы и избежать потенциального отрицательного воздействия на здоровье человека и окружающую среду, что может произойти в результате неправильной утилизации.

Просим вас обратиться к местным властям за более подробной информацией о ближайшем пункте приема на утилизацию.

В соответствии с государственным законодательством возможны санкции в случае неправильной утилизации этих отходов.

ИНФОРМАЦИЯ ОБ УТИЛИЗАЦИИ В СТРАНАХ ЕВРОПЕЙСКОГО СОЮЗА

Директива Европейского Союза об электронных и электрических приборах (RAEE) в каждой из стран принята по-разному, поэтому при желании утилизировать настоящий прибор советуем обратиться к местным властям или дистрибьютеру за информацией о правильной утилизации.

ИНФОРМАЦИЯ ОБ УТИЛИЗАЦИИ В СТРАНАХ НЕ ВХОДЯЩИХ В ЕВРОПЕЙСКИЙ СОЮЗ

Знак перечеркнутого мусорного бака действителен только в странах Европейского Союза. При желании утилизировать настоящий прибор в других странах, советуем обратиться к местным властям или дистрибьютеру за информацией о правильной утилизации.

Bezpieczeństwo techniczne



Przed zainstalowaniem BELLARIA należy sprawdzić integralność i funkcjonalność wszystkich jego części; w przypadku zauważenia jakichkolwiek nieprawidłowości nie kontynuować instalacji i skontaktować się ze sprzedawcą.

Jeśli znaleziono wadę estetyczną, urządzenia NIE należy instalować; należy je z powrotem umieścić w oryginalnym opakowaniu i skontaktować się ze sprzedawcą. Po zainstalowaniu nie uwzględnia się żadnych reklamacji dotyczących wad estetycznych.

Nie instalować urządzenia na zewnątrz i nie wystawiać go na działanie czynników atmosferycznych (deszcz, wiatr itd.)

Nie należy zmieniać struktury elektrycznej, mechanicznej i funkcjonalnej.

Jeśli przewód zasilający lub inne części są uszkodzone, NIE należy używać BELLARIA: odłączyć urządzenie od zasilania i skontaktować się ze sprzedawcą lub autoryzowanym centrum obsługi technicznej w celu naprawy.

Nie wolno podejmować samodzielnych prób naprawy lub wymiany; wszystkie operacje wykonywane przez osoby niekompetentne i niewykwalifikowane mogą spowodować szkody, nawet bardzo poważne, dla mienia i/lub osób, które nie są objęte gwarancją producenta.

Bezpieczeństwo elektryczne



Instalacja elektryczna, do której przyłączane jest urządzenie, powinna być zgodna z przepisami oraz mieć uziemienie, zgodnie z przepisami dotyczącymi bezpieczeństwa w kraju użytkownika; powinna być również zgodna z europejskimi przepisami w zakresie kompatybilności elektromagnetycznej.

Instalacja elektryczna jest zgodna i może wytrzymać obciążenie urządzenia (patrz tabliczka danych technicznych na urządzeniu).

Wszelkie modyfikacje w instalacji elektrycznej powinny być wykonywane wyłącznie przez wykwalifikowanego elektryka.

Ostrzeżenia dla użytkownika



Niniejsze ostrzeżenia zostają podane w celu zapewnienia bezpieczeństwa zarówno Państwa jak i innych osób. Przed użytkowaniem urządzenia oraz przed jego czyszczeniem należy przeczytać tę instrukcję w całości.

Producent nie ponosi żadnej odpowiedzialności za jakiegokolwiek szkody/obrażenia, które mogą zostać spowodowane u ludzi, zwierząt domowych lub w mieniu, w sposób bezpośredni lub pośredni, w wyniku nieprzestrzegania instrukcji bezpieczeństwa wskazanych w tej broszurze.

Zachowanie niniejszej instrukcji obsługi razem z urządzeniem jest bardzo ważne w celach wszelkiej przyszłej lektury.

Gdyby urządzenie zostało sprzedane lub przeniesione została jego własność na strony trzecie, należy upewnić się, że instrukcja została przekazana razem z nim, aby nowy użytkownik mógł zapoznać się z funkcjonowaniem urządzenia i danymi ostrzeżeniami. Zażądać oryginalnych części zamiennych.

przeznaczenie

mieszkaniowy oczyszczacz powietrza BELLARIA jest przeznaczony wyłącznie do oczyszczania powietrza w środowiskach o wielkości 40-50m³.

Każde inne użycie jest niewłaściwe, może spowodować szkody dla osób, przedmiotów i zwierząt i zwalnia Producenta z każdego typu odpowiedzialności.

Urządzenie nie może być używane przez dzieci w wieku poniżej 8 lat oraz osoby o ograniczonej sprawności fizycznej, sensorycznej lub psychicznej lub niemających doświadczenia lub wymaganej wiedzy, chyba że odbędzie się to pod nadzorem lub gdy otrzymały instrukcje odnoszące się do zapewnienia bezpiecznej pracy i zrozumienia związanego z nim niebezpieczeństwa. Dzieci nie powinny bawić się urządzeniem. Czynnici czyszczenia i konserwacji, będące obowiązkiem użytkownika, nie powinny być wykonywane przez dzieci bez zapewnienia odpowiedniego nadzoru.

montaż



Przed przystąpieniem do instalacji urządzenia należy uważnie przeczytać rozdz. "Instrukcje dotyczące bezpieczeństwa i ostrzeżenia".

cechy techniczne

Dane techniczne przedstawiono na etykiecie umieszczonej na urządzeniu: 100±230V 50/60Hz 30W

umieszczanie w pozycji

miejsce instalacji urządzenia jest dowolne i może być umieszczone w wybranym miejscu w domu, w typowych warunkach temperatury i wilgotności.

T= 10÷35°C

W= 40÷80%

Unikać źródeł ciepła i wysokiej wilgotności.

połączenie elektryczne



Produkt powinien być używany tylko z dostarczonym zasilaczem.

Przed podłączeniem urządzenia do sieci elektrycznej, należy sprawdzić, czy:

Napięcie sieciowe jest zgodne z danymi na tabliczce na dostarczonym zasilaczu.

Aby zapobiec przeciążeniu, nie używać tego samego gniazda zasilającego do zbyt wielu urządzeń.

Wtyczka i kabel, po połączeniu, nie stykają się z gorącymi elementami o temperaturze powyżej 70°C.

Kabli zasilających nie umieszczać tam, gdzie można po nich deptać lub je odłączyć.

Nie umieszczać na nich żadnych ciężkich przedmiotów, które mogą je uszkodzić.

Gniazdko używane do przyłączenia jest po zainstalowaniu urządzenia łatwo dostępne.

Aby odłączyć je od gniazdka, chwycić za wtyczkę a nie za kable.

Producent uchyla się od wszelkiej odpowiedzialności w razie braku zastosowania się do zasad dotyczących bezpieczeństwa.

W BELLARIA powietrze przepływa przez filtr przeciwpylowy oraz filtr z węglem aktywnym, a następnie przez jonizator, który przeciwdziała zanieczyszczeniom obecnym w mieszkaniu, jonizując i oczyszczając powietrze, które jest ponownie wprowadzane do środowiska.

Funkcjonowanie



Przycisk	Opis	
	Wyłączenie i zmniejszanie prędkości	Prędkość 1
	Włączanie i zwiększanie prędkości od 1 do 3	Prędkość 2 Prędkość 3 (Led "+" miga)
	Jeśli zostanie wciśnięty na 4 sekundy, uaktywnia cykl automatyczny: BELLARIA włącza się tylko w obecności zanieczyszczeń. Funkcja się wyłącza, gdy: • przez 3 godziny nie wykryje się zanieczyszczeń, • gdy wciśnię się przyciski i . migają	i
	Światło ON/OFF Gdy światło jest ON, wciskając przycisk zmniejsza się natężenie światła.	

jakość powietrza



Jakość powietrza jest pokazywana kolorem 3 listków.

Zielony = jakość optymalna.

Żółty = obecność zanieczyszczeń.

Im większe będzie zanieczyszczenie, tym bardziej intensywny będzie żółty kolor.

jaką prędkość wybrać?

- **i prędkość:** zachowuje czystość powietrza przy niskim poziomie hałasu (listki zielone).
- **ii prędkość:** normalne warunki użytkowania (listki umiarkowanie żółte).
- **iii prędkość:** duże zagęszczenie zanieczyszczenia (listki żółte).

oświetlenie

BELLARIA jest wyposażony w wysokiej wydajności diodę LED o niskim zużyciu energii, dużej trwałości i z funkcją "dimmer". (patrz FUNKCJONOWANIE)

konserwacja



przed przystąpieniem do czyszczenia lub konserwacji należy odłączyć zasilanie. nie należy używać detergentów zawierających substancje ściernie, kwaśne lub o działaniu korozyjnym, a także ścierek o szorstkiej powierzchni.

Stałe wykonywanie czynności konserwacyjnych gwarantuje prawidłowe działanie urządzenia i jego wysoką wydajność na przestrzeni czasu. Szczególną uwagę należy zwrócić na filtr przeciwpylowy i filtr węglowy o strukturze plastra miodu - częste czyszczenie filtrów redukuje złoży pyłu i innych cząstek.

czyszczenie powierzchni zewnętrznych

Zaleca się, aby obudowę BELLARIA czyścić **okresowo**; czyścić przy pomocy wilgotnej szmatki nasączonej w łagodnym płynnym detergencie lub denaturacie. Czyszczenie zakończyć dokładnym wypłukaniem i wysuszeniem za pomocą miękkiej ściereczki.



Aby wilgoć nie dostała się do części elektronicznych, nie należy używać zbyt dużej ilości wody w pobliżu paneli przyciskowych i urządzeń oświetleniowych.

Szkló należy czyścić wyłącznie przy użyciu miękkiej ściereczki, specjalnymi środkami myjącymi, nietrażącymi niepowodującymi korozji. Producent uchyla się od wszelkiej odpowiedzialności w razie braku zastosowania się do takich zaleceń.

czyszczenie powierzchni wewnętrznych



Zabrania się czyszczenia płynami lub rozpuszczalnikami elementów elektronicznych lub części związanych z silnikiem lub jonizatorem.

W celu uzyskania informacji o wewnętrznych częściach metalowych patrz poprzedni paragraf.

Filtry przeciwpylowe

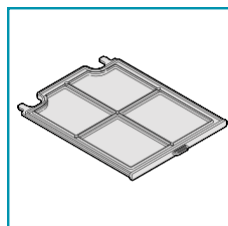

Zaleca się, aby filtr czyścić **często (przynajmniej co miesiąc)** za pomocą strumienia powietrza lub w misce z ciepłą wodą i łagodnym detergentem.

Dokładnie go wypłukać i przed ponownym montażem poczekać, aż wyschnie.

Filtr węglowy o strukturze plastra miodu Hp

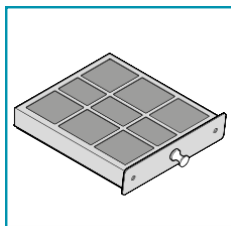

Filtr **WĘGLOWY O STRUKTURZE PŁASTRA MIODU** ma funkcję przechwytywania zapachów obecnych w przepływającym przez niego strumieniu powietrza.

W warunkach normalnego użytkowania zaleca się reaktywować filtr co 36 miesięcy i zastąpić go po 9 latach; w celu jego regeneracji, należy włożyć go do normalnego piekarnika domowego o temperaturze 200°C na około 2 godziny.

Przed ponownym montażem filtra odczekać aż się ochłodzi. Filtra węglowego o strukturze plastra miodu **nie można myć**.



Filtr węglowy o strukturze plastra miodu utrzymywany jest w miejscu przez dwa magnesy wewnątrz urządzenia - aby go wyjąć, wyrzucić lekką siłą.

Filtry węglowe o strukturze plastra miodu należy usuwać zgodnie z przepisami obowiązującymi w kraju użytkowania.

jonizator

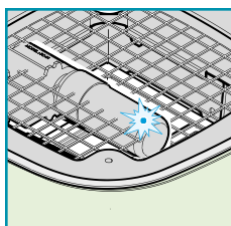

Nie można wykonać konserwacji jonizatora w sposób bezpośredni.

Przez kratkę można zassać kurz lub inne cząstki nagromadzone w czasie.

Jonizator wyposażono w niebieską diodę LED, która jest wskaźnikiem jego działania.

Jeśli BELLARIA jest aktywna:

niebieska LED **się świeci**: jonizator jest aktywny;

niebieska LED **się nie świeci**: jonizator jest zepsuty lub nie został przyłączony poprawnie. W takiej sytuacji należy się skontaktować ze sprzedawcą lub autoryzowanym centrum obsługi technicznej

Instrukcje utylizacja po zakończeniu eksploatacji



Symbol przekreślonego kosza pokazany na posiadanym urządzeniu oznacza, że **produkt stanowi ZSEE**, to znaczy "Zużyty sprzęt elektryczny i elektroniczny" i dlatego **nie należy go wyrzucać do śmieci niesegregowanych** (to znaczy razem z "miejskimi odpadami zmieszany"), lecz należy go usunąć oddzielnie, umożliwiając poddanie go odpowiednim operacjom w celu jego reutilizacji lub specjalnej obróbce w celu bezpiecznego usunięcia i unieszkodliwienia ewentualnych substancji szkodliwych dla otoczenia oraz pozyskania surowców, które mogą zostać poddane recyklingowi.

Prawidłowa utylizacja niniejszego produktu pomoże zachować cenne zasoby i uniknąć negatywnego wpływu na zdrowie ludzi i środowisko, który może być spowodowany przez niewłaściwe usuwanie odpadów.

Prosimy o skontaktowanie się z władzami lokalnymi, aby uzyskać więcej informacji o najbliższym punkcie selektywnej zbiórki.

Mogą zostać zastosowane kary za niewłaściwe postępowanie z odpadami, zgodnie z ustawodawstwem krajowym.

INFORMACJE NA TEMAT UTYLIZACJI W KRAJACH UNII EUROPEJSKIEJ.

Dyrektywa unijna w sprawie urządzeń WEEE została wdrożona przez każde państwo w różny, dlatego chcąc zlikwidować to urządzenie proponujemy, aby skontaktować się z lokalnymi władzami lub ze Sprzedawcą w celu uzyskania informacji o prawidłowym sposobie postępowania przy likwidacji.

INFORMACJE NA TEMAT UTYLIZACJI W KRAJACH NIE NALEŻĄCYCH DO UNII EUROPEJSKIEJ

Symbol przekreślonego kosza jest ważny tylko w Unii Europejskiej; jeśli chce się zlikwidować to urządzenie w innych krajach, proponujemy, aby skontaktować się z lokalnymi władzami lub ze Sprzedawcą w celu uzyskania informacji o prawidłowym sposobie postępowania przy likwidacji.

tecHniScHe veiligHeid



Controleer of elk deel intact is voor u BELLARIA installeert. Indien u afwijkingen opmerkt, mag u de installatie niet uitvoeren maar moet u contact opnemen met de verkoper.

Indien u een esthetische defect vaststelt, mag de het apparaat NIET geïnstalleerd worden. Stop het toestel opnieuw in zijn oorspronkelijke verpakking en neem contact op met de verkoper. Na de installatie worden geen klachten wegens esthetische defecten aanvaard.

Het apparaat niet installeren in open lucht of op plaatsen waar het aan weersinvloeden (regen, wind, enz.) is blootgesteld.

Breng geen wijzigingen aan op de elektrische, mechanische en functionele structuur van het toestel.

Indien de voedingskabel of andere componenten beschadigd zijn, mag u BELLARIA NIET gebruiken: ontkoppel het apparaat van de elektrische voeding en neem contact op met de verkoper of met een erkend technisch assistentiecentrum om het toestel te laten repareren.

Probeer niet om zelf reparaties of vervangingen uit te voeren: interventies uitgevoerd door personen die niet bekwaam of niet gekwalificeerd zijn, kunnen schade veroorzaken die zelfs zeer ernstig kan zijn, aan voorwerpen en/of personen. In dit geval is deze schade niet door de garantie van de fabrikant gedekt.

elektriScHe veiligHeid



De elektrische installatie waarop het apparaat wordt aangesloten, moet voldoen aan de normen en van een aardaansluiting zijn voorzien, in overeenstemming met de veiligheidsnormen van het land van gebruik. Bovendien moet deze installatie conform zijn met de Europese normen inzake elektromagnetische compatibiliteit.

de elektrische installatie volgens de norm is en de belasting van het toestel aankan (raadpleeg het plaatje met technische kenmerken op het apparaat);

Elke eventuele wijziging van de elektrische installatie mag enkel door een bevoegde elektrotechnicus uitgevoerd worden.

waarScHuwingen voor de geBruiker



Deze waarschuwingen zijn opgesteld voor uw veiligheid en die van derden. Gelieve deze handleiding dan ook aandachtig en volledig door te nemen voordat u het toestel installeert of reinigt.

De fabrikant wijst alle verantwoordelijkheid af voor eventuele schade die rechtstreeks of onrechtstreeks kan worden veroorzaakt aan personen, voorwerpen en huisdieren ten gevolge van het niet naleven van de veiligheidsaanwijzingen in deze handleiding.

Het is zeer belangrijk dat deze handleiding samen bij het toestel wordt bewaard, zodat die later gemakkelijk kan worden geraadpleegd.

Indien het toestel wordt verkocht of aan iemand anders wordt doorgegeven, moet u ervoor zorgen dat u hem ook de handleiding overhandigt zodat de nieuwe gebruiker op de hoogte kan worden gesteld van de werking van het apparaat en van de bijhorende waarschuwingen. Eis dat men originele onderdelen gebruikt.

geBruikSBeStemming

Het luchtzuiveringsapparaat BELLARIA voor huishoudelijk gebruik is uitsluitend bestemd voor de luchtbehandeling in een ruimte van 40-50 m³.

Ieder ander gebruik wordt als oneigenlijk gebruik beschouwd, kan schade aan personen, voorwerpen en huisdieren veroorzaken en onthefte de fabrikant van elke verantwoordelijkheid.

Het toestel mag niet worden gebruikt door kinderen jonger dan 8 jaar en door mensen met beperkte lichamelijke, zintuiglijke of mentale capaciteiten, of zonder ervaring of de nodige kennis, tenzij ze onder toezicht staan of nadat ze instructies hebben gekregen wat betreft een veilig gebruik van het toestel en zij de inherente gevaren ervan begrijpen. Kinderen mogen niet met het toestel spelen. Het is verboden de reiniging en het onderhoud zonder toezicht door kinderen te laten uitvoeren.

inStallatie



Alvorens het apparaat te installeren, aandachtig het hoofdstuk "Veiligheidsinstructies en -advies" lezen.

tecHniScHe kenmerken

De technische gegevens zijn vermeld op het etiket, aanwezig op het apparaat: 100+230V 50/60Hz 30W

plaatSing

Het is een vrijstaand apparaat dat overal in huis kan worden geïnstalleerd in de typische temperatuur en vochtigheidsomstandigheden van een huis.

T= 10÷35°C

U= 40÷80%

Vermijd warmtebronnen en ruimtes met een hoge vochtigheid.

elektriScHe aanSluiting



Het product mag enkel met de meegeleverde voeding gebruikt worden.

Voordat het toestel op het elektriciteitsnet wordt aangesloten, moet u controleren of:

de netspanning overeenstemt met de spanning vermeld op het plaatje van de meegeleverde voeding

Om overbelasting te voorkomen, vermijden om veel apparaten op hetzelfde stopcontact aangesloten te zijn.

de stekker en de kabel niet met hete onderdelen die meer dan 70 °C warm worden in contact kunnen komen wanneer ze eenmaal aangesloten zijn;

De voedingskabel niet plaatsen waar hij kan vertrapt of afgesloten worden.

Geen zware voorwerpen op de kabel plaatsen die de uiteinden zouden kunnen beschadigen.

het stopcontact gebruikt voor de aansluiting gemakkelijk toegankelijk is wanneer het toestel geïnstalleerd is.

De stekker vastnemen om de kabel te ontkoppelen en vermijden om aan hetsnoert te trekken.

De fabrikant wijst alle verantwoordelijkheid af indien de veiligheidsnormen niet worden nageleefd.

Bij BELLARIA gaat de lucht doorheen de stoilter, de actieve koolfilter en vervolgens door de ionisator die de verontreinigende stoffen in het huis aanpakt door de lucht, die in de kamer wordt afgegeven, te ioniseren en te zuiveren.

werking



Toets	Beschrijving	
	Uitschakeling en Snelheidsbeperking	Snelheid 1
	Inschakeling en toename snelheid van 1 naar 3	Snelheid 2 Snelheid 3 (led "+" knipperlicht)
	Indien 4 seconden ingedrukt wordt de automatische cyclus geactiveerd: BELLARIA zal zich enkel activeren als vervuulende stoffen aanwezig zijn. Defunctie wordt gedeactiveerd als: • gedurende 3 uren geen vervuulende stoffen worden waargenomen. • op de toetsen en wordt gedrukt.	en knipperend
	Licht ON/OFF Als het licht aan is en op de drukknop wordt gedrukt, vermindert de lichtsterkte.	

kwaliteit van de lucht



De kwaliteit van de lucht wordt weergegeven door de kleur van de 3 bladeren.

Groen = optimale kwaliteit.

Geel = aanwezigheid van vervuulende stoffen.

Hoe meer vervuulende stoffen aanwezig zijn, hoe intenser het geel.

welke Snelheid moet u kiezen?

- **snelheid i**: houdt de lucht zuiver op een zeer laag geluidsniveau (groene bladeren).
- **snelheid ii**: bij normale gebruiksomstandigheden. (matig gele bladeren).
- **snelheid iii**: hoge aanwezigheid van verontreinigende stoffen (gele bladeren).

verlichting

BELLARIA heeft high-eiciency led, een laag verbruik, een zeer hoge duurzaamheid en een "dimmer" functie. (zie WERKING)

onderhoud



alvorens de reiniging of het onderhoud uit te voeren, de voeding afsluiten. gebruik geen reinigingsmiddelen met schurende, zure of corrosieve stoffen of doeken die krassen kunnen veroorzaken.

Een constant onderhoud garandeert een goede werking en een blijvend goed rendement.

U moet bijzondere aandacht schenken aan de stoilter en de koolstoilter; een frequente reiniging van de filters vermindert de ophoping van stof of andere deeltjes.

reiniging eXterne oppervlakken

De externe oppervlakken van BELLARIA moeten **regelmatig** gereinigd worden: de reiniging moet uitgevoerd worden met behulp van een vochtig doek, gedrenkt in een neutraal vloeibare reinigingsmiddel of gedestilleerde alcohol. Eindig de reiniging door zorgvuldig na te spoelen en met zachte doeken te drogen.



Gebruik niet teveel water in de buurt van het toetsenbord en de verlichting, om te vermijden dat het vocht de elektronische onderdelen bereikt.

De glazen mogen enkel met speciale niet corrosieve en niet schurende detergentia worden gereinigd, met behulp van een zacht doek.

De fabrikant wijst alle verantwoordelijkheid af wanneer deze instructies niet worden nageleefd.

reiniging interne oppervlakken



Het is verboden om elektrische delen of delen van de motor of ionisator met vloeistoffen of oplosmiddelen te reinigen. Raadpleeg de vorige paragraaf voor de interne metalen delen.

StoFFilters

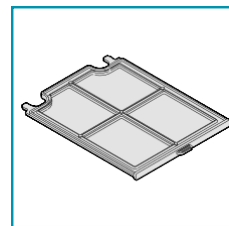

Wij adviseren om de filter **frequent te reinigen (minstens maandelijks)** aan de hand van luchtstralen of door hem in een bakje met water en neutrale zeep te dompelen. Spoel hem zorgvuldig en wacht tot hij goed droog is voordat u hem opnieuw monteert.

koolStoFFilter met cellenStructuur Hp

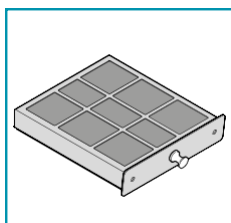

De **KOOLSTOFFILTER MET CELLENSTRUC-TUUR** dient om de geurtjes weg te nemen, aanwezig in de luchtstroom die erdoor wordt gevoerd:

Bij normale gebruiksomstandigheden adviseren wij om de filter om de 36 maanden te regenereren en hem na 9 jaar te vervangen.

Om hem te regenereren is het voldoende

hem ongeveer 2 uren in een normale oven te plaatsen op een temperatuur van 200°C.

Wacht tot de filter is afgekoeld alvorens hem opnieuw te monteren. De koolstoilter met cellenstructuur **mag niet gewassen worden**.



De koolstoilter met cellenstructuur wordt door 2 magneten in het apparaat op zijn plaats gehouden: om hem te verwijderen zachtjes forceren.

Verwijder de actieve koolstoilters volgens de geldende voorschriften in het land van gebruik.

ioniSator

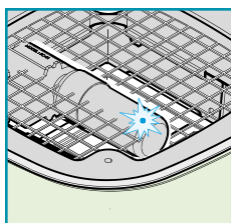

Het onderhoud van de ionisator kan niet rechtstreeks uitgevoerd worden. n

Het stof of andere aanwezige deeltjes moeten langs het rooster opgezogen worden.

De ionisator is voorzien van een blauwe LED die de werking aanduidt.

In werking met BELLARIA:

blauwe LED **aan**: de ionisator werkt

blauwe LED **uit**: de ionisator is stuk of niet correct aangesloten. Neem in dit geval contact op met de verkoper of met een erkend servicecentrum.

inStructies voor de verwijdering op Het einde van de levenSduur



Het symbool van de doorkruiste vuilnisbak dat op uw toestel is aangebracht, geeft aan dat **het product een AEEA is**, m.a.w. "Afalstof afkomstig van Elektrische en Elektronische Apparatuur" en bijgevolg **niet bij het ongescheiden afval** mag worden gedumpt (dit betekent niet samen met "gemengde huishoudelijk afval"), maar afzonderlijk moet worden beheerd, zodat het kan worden onderworpen aan speciale bewerkingen voor hergebruik of een specifieke verwerking om eventuele stoffen die schadelijk zijn voor het milieu te verwijderen en grondstoffen eruit te halen die gerecycled kunnen worden.

Door dit product correct te verwijderen, draagt u bij tot het vrijwaren van kostbare grondstoffen en helpt u om potentieel negatieve effecten voor de menselijke gezondheid en voor het milieu te vermijden, die kunnen ontstaan door een ongeschikte verwijdering van afvalstoffen.

Gelieve met de plaatselijke instanties contact op te nemen voor meer details over het dichtstbijzijnde punt voor verwijdering.

Er kunnen boetes van toepassing zijn wanneer deze afvalstoffen niet in overeenstemming met de nationale wetgeving op verkeerde wijze worden verwijderd.

INFORMATIE VOOR AFVALVERWIJDERING IN DE LAN- DEN VAN DE EUROPESE UNIE.

De communautaire richtlijn betreffende AEEA-apparaten wordt door elk land op een andere wijze in uitvoering gebracht. Indien u dit toestel wilt verwijderen, raden wij u daarom aan om met de plaatselijke instanties of met de verkoper contact op te nemen om naar de correcte verwijderingsmethode te vragen.

INFORMATIE VOOR AFVALVERWIJDERING IN DE LAN- DEN DIE NIET TOT DE EUROPESE UNIE BEHOREN

Het symbool van de doorkruiste vuilnisbak is enkel in de Europese Unie geldig: indien u dit toestel in andere landen wilt verwijderen, raden wij u aan om met de plaatselijke instanties of met de verkoper contact op te nemen om naar de correcte verwijderingsmethode te vragen.

Segurança técnica



Antes de instalar BELLARIA é necessário controlar a integridade e a funcionalidade de todas suas partes e, em caso de anomalias, não efetuar a instalação e contactar o Revendedor.

Se não foi identificado um defeito estético, o aparelho **NÃO** deve ser instalado; colocá-lo na sua embalagem original e contactar o revendedor. Não serão aceites reclamações por defeitos estéticos após a instalação.

Não instalar o aparelho em ambientes externos e não expô-lo aos agentes atmosféricos (chuva, vento, etc.).

Não modificar a estrutura elétrica, mecânica e funcional do aparelho.

Se o cabo de alimentação ou outros componentes estiverem danificados, BELLARIA não deve ser utilizada: desconectar o aparelho da alimentação elétrica e contactar o Revendedor ou um Centro de Assistência Técnica Autorizado para a reparação.

Não tentar efetuar reparações e substituições: as intervenções efetuadas por pessoas não competentes e qualificadas podem provocar danos, inclusive muito graves, a pessoas e ou bens materiais não cobertos pela garantia do fabricante.

Segurança elétrica



O sistema elétrico ao qual será conectado o aparelho deve estar em conformidade com as normas em vigor e munido de ligação à terra segundo as normas de segurança do país de uso; além disso, deve estar também em conformidade com as normas europeias referentes a antidiestúrbios rádio.

o sistema elétrico está em conformidade com as normas em vigor e se pode suportar a carga do aparelho (consultar a placa das características técnicas posicionada no aparelho).

Cada eventual modificação ao sistema elétrico deverá ser realizada apenas por um eletricitista qualificado.

advertências para o utilizador



Estas advertências foram redigidas para a sua segurança e para a segurança das outras pessoas. Solicitamos a leitura atenta deste manual de instruções em todas as suas partes antes utilizar o aparelho ou de efetuar operações de limpeza.

O Fabricante não se responsabiliza por eventuais danos causados direta ou indiretamente a pessoas, animais e bens materiais consequentes da inobservância às indicações sobre a seguranças descritas neste manual.

É muito importante que este manual de instruções seja conservado com o equipamento para consultas futuras.

Se o aparelho tiver que ser vendido ou transferido para uma outra pessoa, certificar-se de que o manual seja fornecido com ele a fim de que o novo utilizador possa ser informado sobre o funcionamento do aparelho e sobre as respetivas advertências.

Exigir peças sobressalentes originais.

deStino de uSo

O depurador de ar doméstico BELLARIA é destinado apenas e exclusivamente ao tratamento do ar em ambientes de volume de 40-50m³. Qualquer utilização diferente desta é imprópria, pode provocar danos a pessoas, bens materiais e animais domésticos e exime o Fabricante de qualquer responsabilidade.

O aparelho não pode ser utilizado por crianças com idade inferior a 8 anos e por pessoas com capacidades físicas, sensoriais ou mentais, ou sem experiência ou conhecimento necessário, exceto se forem supervisionadas ou se receberam instruções referentes ao uso seguro do aparelho e compreenderam os perigos inerentes ao próprio emprego. As crianças não devem brincar com o aparelho. A limpeza e a manutenção sob responsabilidade do utilizador não deve ser efetuada por crianças sem supervisão.

inStalação



Antes de instalar o aparelho ler atentamente o cap. "Instruções de uso e advertências".

característicAs técnicas

Os dados técnicos estão indicados na etiqueta posicionada no aparelho: 100+230V 50/60Hz 30W

poSicionamento

O aparelho é de instalação livre e pode ser posicionado em qualquer local dentro do ambiente doméstico em condições de temperatura e humidade típicos dos ambientes domésticos.

T= 10÷35°C

U= 40÷80%

Evitar fontes de calor e ambientes com elevada humidade.

ligação elétrica



O produto deve ser usado exclusivamente com a fonte de alimentação fornecida.

Antes de conectar o aparelho à rede elétrica, verificar-se:

a tensão de rede corresponde àquela apresentada pela placa situada na fonte de alimentação fornecida

Para evitar sobrecargas, não partilhar a mesma tomada elétrica com vários aparelhos.

a ficha e o cabo, depois de conectados, entram em contacto com as partes quentes, com temperaturas superiores a 70°C;

Não colocar nenhum cabo de ligação onde este possa ser pisado ou desligado.

Não colocar objetos pesados, que poderão danificar as extremidades, sobre os cabos.

A tomada utilizada para a ligação seja alcançada facilmente com o aparelho instalado.

Pegarna ficha e não nos cabos para os desligar da tomada.

O fabricante declina qualquer responsabilidade se as normas de segurança não forem respeitadas.

Em BELLARIA o ar passa através do filtro anti-pó e o filtro de carvão ativado e em seguida através do ionizador que age contra os agentes poluentes presentes no ambiente doméstico, ionizando e purificando o ar que é recolocado no ambiente.

Funcionamento



Tecla	Descrição	
	Desligamento e redução de velocidade	Velocidade 1
	Acendimento e aumento da velocidade de 1 a 3	Velocidade 2 Velocidade 3 (Led "+" a piscar)
	Se pressionado durante 4 segundos ativa o ciclo automático: BELLARIA irá ativar-se apenas na presença de agentes poluentes. A função desativa-se se: • durante 3 horas não se detetam agentes poluentes. • Se se pressionam as teclas e a piscar	e a piscar
	Luz ON/OFF Quando a luz está ON pressionando o botão reduz-se a intensidade da luz.	

Qualidade do ar

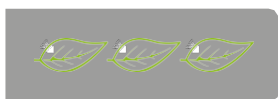

A qualidade do ar é exibida pela cor das 3 folhas.

Verde = qualidade ideal

Amarelo = presença de agentes poluentes.

Quanto maior for a presença de agentes poluentes, maior será a intensidade da cor amarela.

Que velocidade escolher?

- **i velocidade:** mantém o ar limpo com muito silêncio (folhas verdes).
- **ii velocidade:** condições normais de utilização (folhas moderadamente amarelas)
- **iii velocidade:** presença elevada de agentes poluentes (folhas amarelas).

Iluminação

BELLARIA tem leds de alta eficiência, baixo consumo, duração muito elevada e com função "dimmer".
(ver FUNCIONAMENTO)

manutenção



antes de proceder a qualquer operação de limpeza ou de manutenção, desligar a alimentação.
não se devem utilizar detergentes contendo substâncias abrasivas, ácidas ou corrosivas e panos com superfícies ásperas.

Uma manutenção constante garante um bom funcionamento e desempenho no decorrer do tempo.

Especial atenção deve ser dada ao filtro anti-pó e ao filtro de carvão alveolar: a frequente limpeza dos filtros reduz as acumulações de pó ou de outras partículas.

limpeza das Superfícies externas

Recomenda-se de limpar as superfícies externas de BELLARIA periodicamente: a limpeza deve ser efetuada com um pano húmido com pouco detergente neutro líquido ou álcool desnaturalado. Para terminar a limpeza, enxaguar cuidadosamente e secar com panos macios.



Não utilizar muita água nas proximidades da botteira e dos dispositivos de iluminação para evitar que a humidade atinja as partes eletrónicas.

A limpeza do vidro deve ser efetuada apenas com o uso de detergentes específicos não corrosivos ou abrasivos e panos macios.
O fabricante declina qualquer responsabilidade no caso de inobservância destas instruções.

limpeza das Superfícies internas



É proibida a limpeza de partes elétricas, ou de partes relativas ao motor ou ionizador, com líquidos ou solventes.
Para as partes metálicas internas ver o parágrafo anterior.

Filtro anti-pó

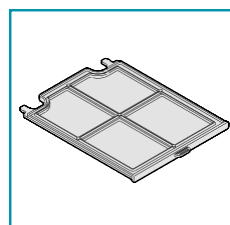

Recomenda-se de limpar o filtro frequentemente (pelo menos uma vez por mês) usando um jato de ar ou lavando-o em uma bacia com água quente e um detergente neutro. Enxaguá-lo com cuidado e esperar que esteja bem seco antes de o montar novamente.

Filtro de carvão alveolar Hp

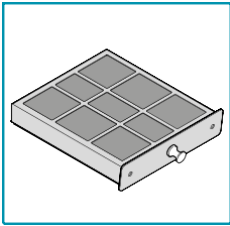

O filtro de **CARVÃO ALVEOLAR** tem a função de reter os odores presentes no fluxo de ar que o atravessa:

Em condições de normal utilização recomenda-se de regenerar o filtro a cada 36 meses e de substituí-lo depois de 9 anos; para regenerá-lo basta inseri-lo em um forno doméstico normal a uma temperatura de 200°C

durante cerca de 2 horas.

Esperar que o filtro se tenha arrefecido antes de voltar a montá-lo.
O filtro de carvão alveolar **não pode ser lavado**.



O filtro de carvão alveolar é mantido na posição por dois ímãs situados no interior do aparelho: para o extrair exercitar uma ligeira força.

Eliminar os filtros de carvão alveolar segundo as disposições em vigor no país de uso.

ionizador

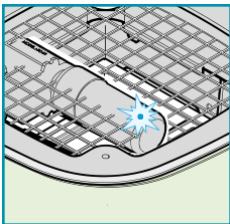

A manutenção do ionizador não pode ser feita diretamente.

Através da grelha é possível aspirar o pó ou outras partículas que se depositarem com o tempo.

O ionizador tem um LED azul que indica o seu funcionamento.

Se com BELLARIA em funcionamento:

LED azul **aceso**: o ionizador está funcionando.

LED azul **desligado**: o ionizador está avariado ou não está ligado corretamente. Neste caso contactar o revendedor ou o centro de assistência autorizado.

Instruções para a eliminação no Final da Sua vida Útil



O símbolo da lixeira barrada presente na sua aparelhagem indica que **o produto é um RAEE**, ou seja, um "Detrito derivante das Aparelhagens Elétricas e Eletrónicas", portanto, **não deve ser eliminado juntamente ao lixo indiferenciado** (isto é, juntamente aos "detritos urbanos mistos"), ao contrário, deve ser gerido separadamente para que seja submetido a específicas operações para a sua reutilização, ou então, a um específico tratamento para remover ou eliminar de modo seguro eventuais substâncias danosas ao ambiente, extraíndo-se, deste modo, as matérias-primas recicláveis.

A eliminação correta deste produto contribui a salvar preciosas fontes e evitar potenciais efeitos negativos para a saúde humana e para o ambiente, que podem ser causados pela eliminação inadequada de detritos.

Solicitamos contactar as autoridades para obter ulteriores detalhes sobre o ponto de eliminação de materiais mais próximo de sua residência.

Podem ser aplicadas multas devido a eliminação incorreta destes detritos em conformidade com a legislação nacional.

INFORMAÇÕES SOBRE A ELIMINAÇÃO Em NAÇÕES DA UNIÃO EUROPEIA

A Diretiva comunitária sobre as aparelhagens RAEE foi acolhida diversamente em cada nação, portanto, se desejar eliminar este produto, sugerimos contactar as autoridades locais ou o Revendedor para solicitar o método correto de eliminação.

INFORMAÇÕES SOBRE A ELIMINAÇÃO Em NAÇÕES NÃO PERTENCENTES À UNIÃO EUROPEIA

O símbolo da lixeira barrada é válido somente na União Europeia: se desejar eliminar este produto em outros países, sugerimos contactar as autoridades locais ou o Revendedor para solicitar o método correto de eliminação.

teknisk Sikkerhed



Inden BELLARIA monteres skal integriteten og funktionaliteten af hver del kontrolleres: Hvis der bemærkes eventuelle afvigelser skal installationen afbrydes og der skal tages kontakt til forhandleren.

Hvis der er konstateret en kosmetisk defekt, skal enheden IKKE installeres: Pak apparatet i den originale emballage og kontakt forhandleren. Når emhætten er installeret, accepteres der ikke nogen krav for kosmetiske defekter.

Installer ikke apparatet udendørs og udsæt det ikke for vejrliget (regn, vind, osv ...).

Udfør aldrig ændringer på apparatets elektriske, mekaniske og funktionsrelaterede struktur.

Hvis strømkablet eller andre dele er beskadigede, må BELLARIA IKKE bruges: Apparatet skal kobles fra lysnettet og der skal tages kontakt til forhandleren eller et autoriseret servicecenter for reparation.

Forsøg aldrig at udføre reparationer eller udskiftninger på egen hånd: Indgreb, som er udført af inkompetente og ukvalificerede personer kan medføre endog meget alvorlige skader på ejendom og personer, der ikke dækkes af Fabrikantens garanti.

elektrisk Sikkerhed



Det elektriske system, som apparatet tilsluttes, skal være godkendt og udstyret med en jordforbindelse i overensstemmelse med sikkerhedsstandarderne i det land hvor apparatet anvendes. Systemet skal også overholde de europæiske standarder for elektromagnetisk kompatibilitet.

Det elektriske system skal være kompatibelt med og kunne klare belastningen fra apparatet (se pladen med de tekniske egenskaber, placeret på apparatet);

Eventuelle ændringer i det elektriske system må kun udføres af en autoriseret elektriker.

advarsel til Brugeren



Disse advarsler er fastsat for din og andres sikkerhed. Læs derfor denne vejledning i alle dens dele, før apparatet anvendes eller der udføres nogen form for rengøring på samme. Producenten påtager sig intet ansvar for eventuelle skader, der direkte eller indirekte er forvoldt på personer, ting og kæledyr som følge af manglende overholdelse af sikkerhedsinstruktionerne i dette hæfte. Det er meget vigtigt, at denne brugsanvisning opbevares sammen med apparatet til fremtidig brug.

Hvis apparatet sælges eller overdrages til en anden person, skal vejledningen følge med apparatet, således at den nye ejer kan blive gjort opmærksom på brugen og funktionen af apparatet og de relevante advarsler.

Forlang brug af originale reservedele.

BrugSområde

Luftrensere BELLARIA, er udelukkende bestemt til behandling af luft i miljøer med et volumen på 40-50m³.

Enhver anden anvendelse er forkert, kan medføre skader på personer, genstande og kæledyr og fratager producenten fra ethvert ansvar.

Apparatet kan anvendes af børn fra en alder på mindst 8 år, samt af personer med nedsatte fysiske, synsmæssige eller mentale evner, eller personer uden erfaring og det nødvendige kendskab, hvis de blot overvåges af andre, eller efter at have modtaget anvisninger om sikker brug af apparatet og fuldt ud forstået de hertil relaterede farer. Børn bør aldrig lege med apparatet. Rengøring og vedligeholdelse bør udføres af brugeren, og må aldrig udføres af børn uden at de er under opsyn.

inStallation



Inden apparatet installeres, er det vigtigt at læse kapitlet "Sikkerhedsforskrifter og advarsler."

tekniske Specifikationer

De tekniske specifikationer er angivet på etiketten placeret på apparatet: 100÷230V 50/60Hz 30W

placering

Apparatet er fritstående og kan placeres hvor som helst i hjemmet under almindelige betingelser for temperatur og fugtighed i hjemmet.

T= 10÷35°C

U= 40÷80%

Undgå varmekilder og miljøer med høj luftfugtighed.

elektrisk tilSlutning



Produktet må kun bruges med den medfølgende strømforsyning.

Før apparatet tilsluttes lysnettet, kontrolleres følgende:

netspændingen svarer til den, der er angivet på typeskiltet placeret på den medfølgende strømforsyning

For at undgå overbelastning, bør den sammestikkontakt ikke deles med for mange andre apparater.

stikket og kablet må, når de er tilsluttet, ikke komme i kontakt med varme elementer med temperaturer på over 70°C;

Placer aldrig kabler, hvor det kan blive trådt på eller blive afbrudt.

Placeringen tunge emner oven på disse, da de vil kunne medføre skader.

Stikket der anvendes til tilslutningen skal være let tilgængeligt fra installationsstedet.

Træk i stikket og ikke i kablet for at trække ledningen ud af kontakten.

Fabrikanten fralægger sig ethvert ansvar, hvis sikkerhedsforskrifterne ikke overholdes.

I BELLARIA, passerer luften gennem støvfilteret og det aktive kulfilter og derefter gennem ionisatoren som virker mod de forurenende stoffer i hjemmet, ved at ionisere og rense luften, der derefter føres tilbage i miljøet.

Betjening



Tast	Beskrivelse	
	Slukning og sænkning af hastigheden	Hastighed 1
	Start og forøgelse af hastigheden fra 1 til 3	Hastighed 2 Hastighed 3 (Blinkende led "+")
	Hvis der trykkes i 4 sekunder, aktiveres den automatiske cyklus: BELLARIA aktiveres kun ved tilstedeværelsen af forurenende stoffer. Funktionen deaktiveres, hvis: • i 3 timer, ikke registreres nogen forurenende stoffer. • Der trykkes på tasterne og blinkende	og blinkende
	Lys ON/OFF Når lyset er tændt, og der trykkes på tasten, reduceres lysets intensitet	

Luftens kvalitet



Luftkvaliteten vises med farven på de tre blade.
Grøn = optimal kvalitet.
Gul = tilstedeværelse af forurenende stoffer.
Jo flere forurenende stoffer der er til stede, jo mere intens bliver den gule farve.

Hvilken Hastighed Skal man vælge?

- **i hastighed:** holder luften ren med udpræget lydsvagthed (grønne blade).
- **ii hastighed:** almindelige brugsbetingelser (moderat gule blade).
- **iii hastighed:** stor tilstedeværelse af forurenende stoffer. (gule blade).

Belysning

BELLARIA er udstyret med højefektive LED med lavt energi forbrug, meget lang levetid og funktionen "lysdæmper".
(se BETJENING)

vedligeholdelse



Før der udføres nogen form for rengøring eller vedligeholdelse, skal strømmen afbrydes. Der må ikke anvendes rengøringsmidler der indeholder slibemidler, syre eller er ætsende, eller klude med ru overflade.

Løbende vedligeholdelse sikrer god drift og ydelse over tid. Der bør lægges særlig vægt på støvfilteret og det alveolære kulfilter: Hyppig rengøring af iltrene reducerer ophobningen af støv eller andre partikler.

rengøring af de udvendige overflader

Det anbefales at rengøre ydersiden af BELLARIA med jævne mellemrum: Rengøringen skal udføres med en fugtig klud med et neutralt lydende rengøringsmiddel eller med denatureret alkohol. Afslut rengøring med en grundig skylning og tørring med en blød klud.



Brug ikke for meget vand i nærheden af trykpanelet og lamper for at forhindre fugt i at nå elektronikken.

Rengøringen af glasset skal udføres med en blød klud og egnede rengøringsmidler der ikke er ætsende eller slibende. Fabrikanten fralægger sig ethvert ansvar, hvis disse anvisninger ikke overholdes.

rengøring af indvendige overflader



Rengøring af elektriske dele eller dele af motoren eller den ioniserende enhed, med væsker eller opløsningsmidler er forbudt.

For de indvendige dele i metal, se foregående afsnit.

Støvfiltere

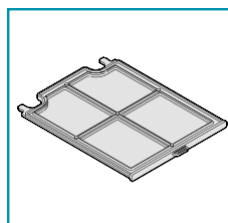

Det anbefales at rengøre filteret hyppigt (mindst hver måned) ved hjælp af trykluft eller ved at vaske det i et bassin med varmt vand og et neutralt rengøringsmiddel. Skyl grundigt og lad det tørre helt, før det igen monteres på apparatet.

alveolÆrt kulFilter Hp

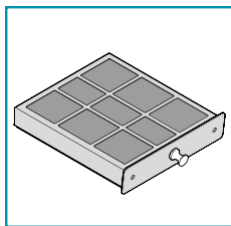

Det **ALVEOLÆRE KULFILTER** opfanger de lugte der beinder sig i luften der føres gennem ilteret.

Under normale brugsforhold anbefales det at regenerere ilteret hver 36. måned og udskifte det efter 9 år: For at regenerere ilteret er det tilstrækkeligt at placere det i en normal husholdningsovn ved en temperatur på

200°C i ca. 2 timer.

Lad ilteret køle ned inden det igen monteres på apparatet.
Det alveolære kulfilter **kan ikke vaskes**.



Det alveolære kulfilter holdes på plads af to magneter inde i enheden: For atjerne det trækkes det forsigtigt ud.

Bortskaf de alveolære kulilte i overensstemmelse med de regler der er gældende i det land hvor anlægget anvendes.

ioniSerende enHed

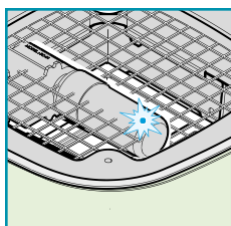

vedligeholdelsen af den ioniserende enhed kan ikke udføres direkte.

Gennem risten kan der opsuges støv eller andre partikler, der lægger sig her med tiden.

Den ioniserende enhed er udstyret med en blå LED der angiver apparatets funktion.

Med **BELLARIA** i funktion:

Blå LED **tændt**: Den ioniserende enhed virker.

Blå LED **slukket**: Den ioniserende enhed er i stykker eller ikke tilsluttet korrekt. I dette tilfælde skal der tages kontakt til forhandleren eller et autoriseret servicecenter.

vejledning ved BortSkaFFeLSe ved endt levetid



Symbolet med den overstregede afaldsspand, der er givet på deres apparat, betyder at **produktet indgår i kategorien WEEE** dvs. "Waste Electrical and Electronic Equipment" (afald af elektriske og elektroniske produkter)

hvorfor det **ikke må bortskafes sammen med dagrenovationen som almindeligt afald**, men skal behandles særskilt for at kunne genanvendes, eller undergå særlig behandling for udskillelse af eventuelt skadelige dele/stofer, der bortskafes med respekt for miljøet.

Korrekt bortskafelse af dette produkt medvirker til at spare værdifulde resurser og undgå potentielle negative påvirkninger for folkesundheden og omgivelserne, som omvendt kan forårsages af en ukorrekt bortskafelse af afaldet.

Kontakt venligst de lokale myndigheder, for at indhente yderligere oplysninger om det nærmeste indsamlingspunkt.

Der kan være fastsat bøder for ukorrekt bortskafelse af denne type afald i den nationale lovgivning.

INFORmATION Om BORTSKAFFELSE I NATIONER INDENFOR DEN EUROPÆISKE UNION

Den europæiske lovgivning vedrørende WEEE produkter indgår i det enkelte medlemslands lovgivning på forskellig vis. Vi anbefaler derfor vores kunder at tage kontakt til de lokale myndigheder, eller til forretningen hvor apparatet er købt, for nærmere oplysninger vedrørende den korrekte bortskafelse.

INFORmATION Om BORTSKAFFELSE I NATIONER DER IKKE TILHØRER DEN EUROPÆISKE UNION

Symbolet med den overstregede skraldespand er kun gyldigt i EU-medlemslande: Vi anbefaler vores kunder at tage kontakt til de lokale myndigheder, eller til forretningen hvor apparatet er købt, for nærmere oplysninger vedrørende den korrekte bortskafelse.

teknisk Säkerhet



Innan du installerar BELLARIA skall du kontrollera att alla dess delar är hela och fungerar bra. Om du upptäcker några avvikelser skall du inte gå vidare med installationen utan kontakta din Återförsäljare.

Om du hittar en estetisk defekt får INTE apparaten installeras. Förvara den i dess originalförpackning och kontakta din Återförsäljare När kåpan väl har installerats kommer inga reklamationer angående estetiska defekter att accepteras.

Installera inte apparaten utomhus och utsätt den inte för väder och vind (regn, blåst osv.).

modifiera inte apparatens elektriska, mekaniska och funktionella struktur.

Om nätkabeln eller andra komponenter är skadade får INTE BELLARIA användas: Dra ur apparaten från elförsörjningen och kontakta din Återförsäljare eller en auktoriserad Teknisk verkstad för reparationen.

Försök inte att utföra reparationer eller byten själv: åtgärder som utförs av personer som inte är kompetenta eller kvalificerade kan orsaka skador, även mycket allvarliga, på föremål och/eller personer som inte täcks av Tillverkarens garanti.

elSäkerhet



Det elsystem till vilket apparaten ansluts måste vara enligt lag och försett med jordanslutning enligt de säkerhetsstandarderna som gäller i användarlandet. Det måste dessutom följa de Europeiska bestämmelserna om elektromagnetisk kompatibilitet.

Elsystemet är enligt lag och klarar apparatens belastning (se typskylten med de tekniska egenskaperna placerad på apparaten).

Eventuella förändringar av elsystemet får endast utföras av en behörig elektriker.

anvisningar För användaren



Dessa anvisningar inns för din och andras säkerhet och vi ber dig att noggrant läsa denna manual i alla dess delar innan du installerar och använder apparaten eller rengör den.

Tillverkaren fransäger sig allt ansvar för eventuella skador som kan, direkt eller indirekt, uppstå på personer, föremål och husdjur till följd av underlåtenhet att följa de säkerhetsanvisningar som anges i denna manual.

Det är mycket viktigt att denna instruktionsbok förvaras tillsammans med apparaten för framtida referens.

Om apparaten säljs eller överläts till en annan person, se till att manualen medföljer, så att den nya ägaren kan studera apparatens funktioner samt de anvisningar som inns. Kräv originalreservdelar.

användningens Ändamål

Luftrenaren för privat bruk BELLARIA är endast avsedd för behandling av luften i lokaler med en volym på 40-50m³.

All annan användning är felaktig, kan orsaka skador på personer, föremål och husdjur och befriar Tillverkaren från allt ansvar.

Apparaten kan användas av barn över 8 år samt av personer med nedsatt fysisk, sensorisk eller mental förmåga eller brist på erfarenhet eller kunskap, förutsatt att de är under uppsikt eller efter att ha fått instruktioner angående en säker användning av apparaten samt förståelse för de faror som är förknippade med denna. Barn får inte leka med apparaten. Rengöring och underhåll som är avsedd att utföras av användaren får inte göras av barn utan uppsikt.

inStallation



Innan du installerar apparaten skall du noggrant läsa kap. "Säkerhetsinstruktioner och anvisningar".

tekniska egenskaper

Den tekniska datan visas på etiketten som är placerad på apparaten: 100+230V 50/60Hz 30W

placering

Apparaten är fristående och kan placeras var som helst i hemmet med temperatur- och fuktighetsförhållanden som är typiska för hemmiljö.

T= 10÷35°C

U= 40÷80%

Undvik värmekällor och miljöer med hög fuktighet.

elektrisk anSlutning



Produkten får endast användas med det medföljande nättaggregatet.

Innan du ansluter apparaten till elnätet, kontrollera att:

Elnätets spänning motsvarar värdena på typskylten på det medföljande nättaggregatet.

För att förhindra överbelastning skall du inte dela samma eluttag med för många apparater.

Stickkontakten och kabeln, när de väl har anslutits, intekommer i kontakt med varma delar med temperaturer över 70°C.

Placera inte någon anslutningskabel där denna kan trampas på eller kopplas ur.

Placera inga tunga föremål, som skulle kunna skada ändarna, ovan på dessa.

Uttaget som används för anslutningen är lätt att nå med den installerade utrustningen.

Ta tag i stickkontakten, inte i kablarna, för att dra ut ur uttaget.

Tillverkaren fransäger sig allt ansvar om säkerhetsföreskrifterna inte följs.

I BELLARIA passerar luften genom dammiltret och det aktiva koliltret och sedan genom jonisatorn som agerar mot de föroreningar som inns i hemmet, genom att jonisera och rena den luft som förs tillbaka i lokalen.

drift



Knapp	Beskrivning	
	Avstängning och hastighetssänkning	Hastighet 1
	Påslagning och ökning av hastigheten från 1 till 3	Hastighet 2 Hastighet 3 (Lysdiod "+" blinkande)
	Omdetrycks in i 4 sekunder aktiveras den automatiska cykeln: BELLARIA aktiveras endast i närvaro av föroreningar. Funktionen inaktiveras om: • Det inte detekteras några föroreningar under 3 timmar. • Du trycker på knapparna och .	och blinkar
	Ljus ON/OFF När ljuset är ON minskar man ljusintensiteten genom att trycka på knappen.	

luftkvalitet



Luftkvaliteten anges av färgen på de 3 bladen.
Grön = optimal kvalitet.
Gul = närvaro av föroreningar.
Ju mer föroreningar som inns, desto mer intensiv är den gula färgen.

vilken Hastighet Skall du välja?

- **Hastighet i:** håller luften ren med låg ljudnivå (gröna blad).
- **Hastighet ii:** normala driftsförhållanden (måttligt gula blad).
- **Hastighet iii:** hög närvaro av föroreningar (gula blad).

Belysning

BELLARIA är utrustad med lysdioder med hög effektivitet, låg konsumtion, mycket lång hållbarhet och med "dimmer". (se DRIFT)

underhåll



innan du utför någon rengöring eller något underhållsarbete, koppla bort strömmen. du bör inte använda rengöringsmedel som innehåller slipmedel, syror eller frätande ämnen samt trasor med grova ytor

Konstant underhåll säkerställer apparatens korrekta drift och en god effektivitet under lång tid.

Särskild uppmärksamhet bör ägnas åt dammiltret och åt bikakekoliltret: regelbunden rengöring av iltren minskar ansamlingarna av damm och andra partiklar.

rengöring av utvändiga ytor

Vi rekommenderar att du rengör alla utvändiga ytor på BELLARIA **regelbundet**: rengöringen skall göras genom att använda en mjuk trasa som fuktats lätt med ett neutralt rengöringsmedel eller med denaturerad sprit. Avsluta rengöringen med en noggrann sköljning och torkning med mjuka trasor.



Använd inte för mycket vatten i närheten av kontrollpanelen och av belysningsanordningarna för att undvika att fukten når elektroniska delar.

Rengöringen av glaset utförs endast med speciella rengöringsmedel som inte är frätande eller slipande med en mjuk trasa. Tillverkaren avsägar sig allt ansvar om dessa instruktioner inte följs.

rengöring av inre delar



Det är förbjudet att rengöra de elektriska delarna eller delarna i motorn eller i jonisatorn med vätskor eller lösningsmedel.

För inre metalldelar se föregående paragraf.

dammfilter

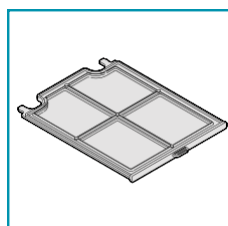

Det är lämpligt att rengöra iltret **ofta (minst en gång i månaden)** med hjälp av en luftstråle eller genom att tvätta det i en balja med varmt vatten och neutralt diskmedel. Skölj det noggrant och vänta tills det är ordentligt torrt innan du monterar det igen.

BikakekolFilterHp

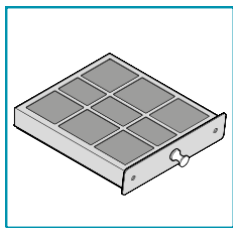

BIKAKEKOLFILTRET har funktionen att hålla kvar den lukt som inns i luftströmmen som passerar genom det:

I normala användningsförhållanden rekommenderas att du regenererar iltret var 36:e månad och att du byter ut det efter 9 år. För att regenerera det räcker det att du placerar det i en vanlig hushållsugn med en tempera-

tur på 200° i cirka 2 timmar.

Vänta på att iltret svalnar innan du sätter tillbaka det.

Bikakekoliltret **kan inte tvättas**.



Bikakekoliltret hålls på plats av två magneter placerade inuti apparaten: använd en lätt kraft för att ta ut det.

Kassera bikakekoliltren enligt de bestämmelser som gäller i användarlandet.

joniSator

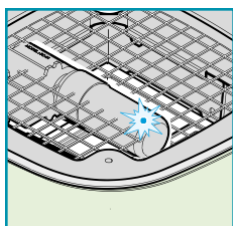

Underhållet av jonisatorn kan inte utföras direkt.

Genom gallret du kan suga upp damm eller andra partiklar som avlagras med tiden.

Jonisatorn är utrustad med en blå lysdiod som anger dess funktion.

Med BELLARIA i drift:

Tänd blå lysdiod: jonisatorn fungerar.

Släckt blå lysdiod: jonisatorn är trasig eller inte korrekt ansluten. Kontakta i detta fall din återförsäljare eller auktoriserad serviceverkstad.

Instruktioner För kassering i Slutet av livslängden



Symbolen med den överkryssade soptunnan som visas på din utrustning anger att **produkten är en WEEE**, det vill säga "Avfall som kommer från elektriska och elektroniska utrustningar" och därför **inte bör kastas i de osorterade**

soporna (det vill säga tillsammans med "blandat hushållsavfall") utan hanteras separat för att omfattas av lämpliga åtgärder för återanvändning, eller också till en speciell behandling för att på ett säkert sätt ta bort och kassera ämnen som är skadliga för miljön och utvinna de råvaror som kan återvinnas.

Korrekt kassering av denna produkt kommer att bidra till att spara värdefulla resurser och undvika potentiella negativa effekter på människors hälsa och på miljön som skulle kunna orsakas av en olämplig kassering av avfallet.

Vänligen kontakta dina lokala myndigheter för ytterligare information om den närmaste återvinningscentralen.

Man kan få sanktioner för felaktig kassering av detta avfall i enlighet med nationell lagstiftning.

INFORMATION Om KASSERING I LÄNDER INOM DEN EUROPEISKA UNIONEN

EU-direktivet om WEEE-utrustningar har genomförts på olika sätt i alla länder och därför föreslår vi, om du vill kassera denna utrustning, att du kontaktar de lokala myndigheterna eller återförsäljaren för att fråga om korrekt kasseringsmetod.

INFORMATION Om KASSERING I LÄNDER SOM INTE TILLHÖR DEN EUROPEISKA UNIONEN

Symbolen med den överkryssade soptunnan gäller endast inom den Europeiska Unionen: om du vill kassera denna utrustning i andra länder råder vi dig att kontakta de lokala myndigheterna eller återförsäljaren för att fråga om korrekt kasseringsmetod.

tekninen turvallisuus



Ennen BELLARIA:n asentamista on tarkistettava, että kaikki sen osat ovat ehjiä ja toimivia: jos vikoja ilmenee, älä jatka asennusta ja ota yhteyttä jälleenmyyjään.

Jos esteettisiä vikoja ilmenee, laitetta EI saa asentaa; aseta se takaisin alkuperäiseen pakkaukseensa ja ota yhteyttä jälleenmyyjään. Asennuksen jälkeen tehtyjä esteettisten vikojen reklamaatioita ei oteta vastaan.

Älä asenna laitetta ulkotiloihin tai altista sitä ilmastollisille tekijöille (sade, tuuli, jne...).

älä muokkaa laitteiston sähköisiä, mekaanisia ja toiminnallisia rakenteita.

Jos virtajohto tai muut osat ovat vaurioituneet, BELLARIA-laitetta EI saa käyttää. Irrota laite verkkovirrasta ja ota yhteyttä jälleenmyyjään tai valtuutettuun asiakaspalveluun korjausta varten.

älä yritä suorittaa korjauksia tai vaihtoja yksin: epäpätevien ja asiaa tuntemattomien henkilöiden suorittamat korjaukset voivat aiheuttaa vahinkoja, vakaviakin, omaisuudelle ja/tai henkilöille, mikä ei kuulu valmistajan takuun piiriin.

SÄHKÖTURVALLISUUS



Sähköjärjestelmän, johon laite tullaan liittämään, on oltava määräysten mukainen ja varustettu maadoituksella käyttömaan turvamääräysten mukaisesti; sen on myös oltava Eurooppalaisten sähkömagneettista yhteensopivuutta koskevien määräysten mukainen.

sähköjärjestelmä on määräysten mukainen ja kestää laitteiston kuormituksen (katso teknisten ominaisuuksien kyltti laitteesta);

Vain pätevä sähkömies saa suorittaa tarvittavia muutoksia kuvun sähköjärjestelmään.

varoitukset käyttäjälle



Nämä varoitukset on laadittu teidän ja muiden paikalla olekelevien turvallisuuden takaamiseksi. Pyydämme lukemaan huolellisesti tämän oppaan kaikilta osiltaan ennen laitteen käyttöä tai puhdistusta.

Valmistaja ei vastaa ihmisille, esineille tai kotieläimille suoraan tai epäsuorasti aiheutuvista mahdollisista vahingoista, jotka johtuvat tässä ohjekirjassa annettujen ohjeiden noudattamatta jättämisestä. On erittäin tärkeää, että tämä ohjekirja säilytetään yhdessä laitteen kanssa tulevaa käyttöä varten.

Jos laitteisto myydään tai annetaan toiselle henkilölle, varmista että myös ohjekirja toimitetaan sen mukana niin, että uusi käyttäjä saa tietoa laitteen käytöstä ja sitä koskevista varoituksista.

Käytä alkuperäisiä varaosia.

käyttötarkoitus

Kodin ilmanpuhdistin BELLARIA on tarkoitettu vain ja ainoastaan ilman käsittelyyn tiloissa, joiden tilavuus on 40-50 m³.

Kaikki tästä poikkeava käyttö on kiellettyä, voi aiheuttaa vahinkoa henkilöille, omaisuudelle ja kotieläimille sekä vapauttaa valmistajan kaikesta vastuusta.

Yli 8-vuotiaat lapset ja henkilöt, joiden fyysinen, aistinvarainen tai henkinen kyky on rajoittunut, tai joilla ei ole riittävästi kokemusta ja/tai tietoa, voivat käyttää laitetta valvonnan alaisina, tai kun he ovat saaneet ohjeet laitteen turvalliseen käyttöön ja ymmärtäneet siihen liittyvät vaarat. Lapset eivät saa leikkiä laitteella. Käyttäjän vastuulla olevia puhdistus- ja huoltotoimia ei saa antaa lasten tehtäväksi ilman valvontaa.

asennus



Ennen laitteen asentamista lue huolellisesti luku "Turvallisuusohjeet ja varoitukset".

tekniset ominaisuudet

Tekniset tiedot on annettu laitteessa sijaitsevassa etiketissä: 100+230V 50/60Hz 30W

Sijoitus

Laitte voidaan asentaa vapaasti ja sijoittaa mihin tahansa kodin tilaan, jonka lämpötila ja ilmankosteus on kotitalouksille tyypillinen.

Lämpöt. = 10÷35°C

Ilmank. = 40÷80%

Vältä lämmönlähteitä ja tiloja, joiden ilmankosteus on erittäin korkea.

SÄHKÖLIITÄNNÄT



Tuotetta saa käyttää vain mukana tulevan virtalähteen kanssa.

Ennen laitteen yhdistämistä sähköverkkoon, varmista että:

sähköverkon jännite vastaa mukana tulevan virtalähteen kyltissä annettua arvoa.

Ylikuormituksen välttämiseksi älä jaa samaa pistorasiaa liian monen laitteen kanssa.

liittämisen jälkeen pistoke ja johto eivät pääse kosketuksiin kuumien osien kanssa, joiden lämpötila on yli 70 °C;

Älä liitä virtajohtoja paikkoihin, joissa ne voivat joutua tallotuksi tai irrota. Älä sijoita niiden päälle raskaita esineitä, jotka voivat vaurioittaa niiden päitä.

Käytetyn pistorasian on oltava helppopääsyisessä paikassa asennuksen jälkeen.

Ota kiinni pistokkeesta, ei johdosta, sen irrottamiseksi pistorasiasta.

Valmistaja ei ota vastuuta turvamääräyksien laiminlyönnistä.

BELLARIA-laitteessa ilma kulkee pölysuodattimen ja aktiivihii-lisuodattimen läpi ja tämän jälkeen ionisaattorin läpi, joka toimii kodin ilmassa olevia epäpuhtauksia ja saasteita vastaan, ionisoimalla ja puhdistamalla ilman, joka palautetaan ympäristöön.

toiminta



Nä p - päin	Kuvaus	
	Sammutus ja nopeuden laskeminen	Nopeus 1
	Käynnistys ja nopeuden lisäys 1-3	Nopeus 2 Nopeus 3 (Vilkkuva "+" led-valo)
	Painettuna neljän sekunnin ajan, aktivoi automaattisen syklin: BELLARIA aktivoituu vain havaitessaan ilmassa epäpuhtauksia. Toiminto sammuu, jos: • kolmeen tuntiin ei havaittu epäpuhtauksia. • Painettaessa näppäimiä ja .	ja vilkkuvat
	ON/OFF-valo Kun valo on päällä (ON), painamalla painiketta lasketaan valon kirkkautta.	

ilman laatu



Ilman laatu näytetään kolmen lehden värien kautta.
Vihreä = optimaalinen laatu.
Keltainen = havaittu epäpuhtauksia ilmassa.
Mitä enemmän ilmassa on epäpuhtauksia, sitä tummempi keltainen väri.

nopeuden valinta

- **i-nopeus:** pitää ilman puhtaana laitteen melutason ollessa alhainen (vihreät lehdet).
- **ii-nopeus:** normaalit käyttöolosuhteet (kellertävät lehdet).
- **iii-nopeus:** runsaasti epäpuhtauksia ilmassa (keltaiset lehdet)

valaistus

BELLARIA on varustettu tehokkailla, ekonomisilla led-valoilla, jotka kestävät pitkään ja sisältävät vähimmäisvalaistuksen (ks. TOIMINTA)

Huolto



ennen mitään puhdistus- tai huoltotoimia irrota virtajohto pistorasiasta.
Älä käytä pesuaineita, jotka sisältävät hankaavia, happamia tai syövyttäviä aineita, tai hankaavia liinoja.

Säännöllinen huolto varmistaa tehokkuuden ja hyvän toiminnan ajan kuluessa.

Erityishuomiota on kiinnitettävä pölysuodattimeen ja hiilisuodattimeen: suodattimien säännöllinen puhdistus vähentää pölyn ja muiden partikkeleiden kerääntymistä.

ulkopintojen puhdistus

Suosittelemme puhdistamaan BELLARIA-laitteen **säännöllisesti**: puhdistus tehdään käyttämällä kosteaa liinaa, jota on kastettu hieman neutraaliin nestemäiseen pesuaineeseen tai metyylialkoholiin. Päättä puhdistus huolellisella huuhtelulla ja kuivauksella käyttäen pehmeitä liinoja.



älä käytä liikaa vettä painikkeiden ja valaistuslaitteiden lähellä välttääksesi kosteuden pääsyä elektronisiin osiin.

Lasi on puhdistettava vain ei syövyttävillä eikä hankaavilla erityispesuaineilla, pehmeän liinan avulla.

Valmistaja ei vastaa näiden ohjeiden noudattamatta jättämisestä.

Sisäpintojen puhdistaminen



Sähköisiä osia tai moottorin ja ionisaattorin osia ei saa puhdistaa nesteillä tai liuottimilla.

Katso edellinen kappale sisäisten metalliosien puhdistusta varten.

pölysuodattimet

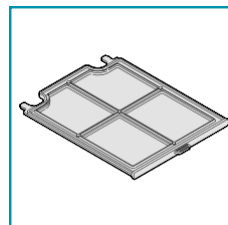

Suosittelemme pesemään suodattimen **säännöllisesti (vähintään kerran kuukaudessa)** ilmaa puhaltamalla tai pesemällä se ammeessa kuumalla vedellä ja neutraalilla pesuaineella.

Huuhtelee se huolellisesti ja odota sen täydellistä kuivumista ennen takaisin asennusta.

HiiliSuodatinkenko

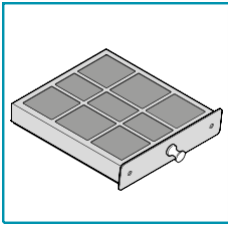

HIILISUODATINKENNON tehtävänä on pidättää sen läpimenevässä ilmavirrassa olevia hajuja:

Normaaleissa käyttöolosuhteissa suosittelemme regeneroimaan suodattimen 36 kuukauden välein ja vaihtamaan sen 9 vuoden kuluttua. Regenerointia varten suodatin on vain laitettava tavalliseen uuniin 200 °C lämpötilaan noin kahdeksi tunniksi.

Odota, että suodatin on jäähtynyt, ennen sen takaisinasennusta. Hiilisuodatinkenkoa **ei voi pestä**.



Hiilisuodatinkenko pysyy paikallaan kahden magneetin avulla, jotka sijaitsevat laitteen sisällä: sen irrottamiseen on käytettävä hieman voimaa.

Hävitä hiilisuodatinkenko käyttömaassa voimassa olevien määräysten mukaisesti.

ioniSaattori

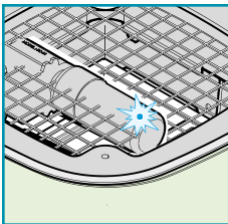

Ionisaattoria ei pysty huoltamaan suoraan.

Ritilän kautta on mahdollista imuroida pölyt ja muut ajan mukana kerääntyvät hiukkaset.

Ionisaattori on varustettu sinisellä LED-valolla, joka kertoo sen toiminnasta.

Jos BELLARIAn toiminnan aikana:

sininen led-valo **palaa**: ionisaattori on käytössä.

sininen led-valo on **sammutettu**: ionisaattori on rikki tai sitä ei ole yhdistetty oikein. Tässä tapauksessa ota yhteyttä jälleenmyyjään tai valtuutettuun asiakaspalveluun.

HÄVITTÄMISOHJEET Käytön loputtua



Hallussasi olevan laitteen symboli rastilla yli vedetystä jätteastiasta tarkoittaa, että **laite on WEEE-tuote** eli "Sähkö- ja elektroniikkalaiteromu", ja näin ollen **sitä ei saa hävittää sekajätteenä** (eli "normaalin kotitalousjätteen" mukana), vaan se on käsiteltävä erikseen kierrätystä varten, tai se voidaan erikoiskäsitellä, jotta mahdolliset ympäristölle vahingolliset aineet voidaan poistaa ja hävittää turvallisesti ja sen uudelleenkäytettävät raaka-aineet saadaan talteen.

Tämän tuotteen oikein tehty hävittäminen auttaa arvokkaiden luonnonvarojen säilyttämisessä ja estää mahdollisia ihmiselle ja ympäristölle aiheutuvia negatiivisia vaikutuksia, jotka voivat johtua jätteiden väärästä hävitystavasta.

Pyydämme ottamaan yhteyttä paikallisiin viranomaisiin saadaksesi lisätietoa lähimmästä jätteiden keräyspisteestä.

Näiden jätteiden hävittämisestä annettujen kansallisten määräysten laininlyönti vojohtaarangaistuksiin.

TIETOA HäVITÄMISESTÄ EUROOPAN UNIONIN ALUEELLA

WEEE-laitteita koskeva EU-direktiivi on toteutettu eri tavalla jokaisessa EU-maassa, minkä vuoksi suosittelemme ennen laitteen hävittämistä ottamaan yhteyttä paikallisiin viranomaisiin tai jälleenmyyjään oikean hävittämismenetelmän selvittämiseksi.

TIETOA HäVITÄMISESTÄ EUROOPAN UNIONIN ULKOPUOLISISSA MAISSA

Rastilla yli vedetyn jätteastian symboli koskee vain Euroopan unionia: jos laite on hävitettävä muissa maissa, pyydämme ottamaan yhteyttä paikallisiin viranomaisiin tai jälleenmyyjään oikean hävittämismenetelmän selvittämiseksi.

teknisk Sikkerhet



Før BELLARIA installeres kontroller helheten og funksjonaliteten til alle delene: dersom avvik avdekkes, skal installasjonen ikke utføres og kontakt forhandleren.

Dersom det er blitt oppdaget en estetisk feil skal apparatet IKKE installeres; legg det i originalemballasjen og kontakt forhandleren. Når den først er installert vil ingen klage på estetiske feil aksepteres.

Apparatet skal ikke installeres i eksterne miljøer og ikke utsett det for værpåvirkning (regn, vind, osv...).

Utfør aldri endringer på apparatets elektriske, mekaniske eller funksjonelle struktur.

Dersom strømledningen eller andre deler er skadet skal BELLARIA IKKE brukes: koble apparatet fra strømforsyningen og kontakt forhandler eller autorisert teknisk servicesenter for reparasjon.

Forsøk aldri å utføre reparasjoner eller utskiftninger på egen hånd: inngrep som er utført av inkompetente og ukvalifiserte personer kan forårsake skader, selv meget alvorlige, på eiendom og/eller personer som ikke er dekket av produsentens garanti.

el-Sikkerhet



Det elektriske anlegget apparatet kobles til skal oppfylle forskriftene og være utstyrt med jordforbindelse i overensstemmelse med sikkerhetsstandardene i brukerlandet; det skal dessuten oppfylle de europeiske forskrifter om elektromagnetisk kompatibilitet.

at det elektriske anlegget oppfylder forskriftene og er i stand til å tåle apparatets belastning (se typeskiltet med tekniske data plassert på apparatet);

Eventuelle endringer på strømanlegget skal kun utføres av faglært elektriker.

advarsler For Bruker



Disse advarslene er blitt utarbeidet for din og andres sikkerhet. Vi ber deg om å lese hele denne bruksanvisningen nøye før apparatet brukes eller før det utføres renhold.

Produsentene fraskriver seg ethvert ansvar for eventuelle direkte eller indirekte skader på personer, eiendom eller husdyr som skyldes manglende overholdelse av sikkerhetsanvisningene i denne bruksanvisningen.

Det er meget viktig at denne bruksanvisningen oppbevares sammen med apparatet for fremtidig bruk.

Påse at bruksanvisningen følger med apparatet hvis det selges eller overføres til en annen person, slik at den nye brukeren kan gjøre seg kjent med apparatets virkemåte og de tilhørende anvisninger. Krev bruk av originale reservedeler.

tiltenkt Bruk

Luftrensere BELLARIA for inneklime, er kun beregnet på behandling av luft i miljøer med et volum på 40-50m³.

All annen bruk anses som uriktig, kan forårsake skader på personer, eiendom og husdyr og fritar produsenten for ethvert ansvar.

Apparatet kan brukes av barn over 8 år eller av personer med nedsatte fysiske, sansemessige eller mentale evner, eller personer uten erfaring og nødvendig kunnskap, forutsatt at de under tilsyn eller etter at vedkommende har mottatt instruksjoner om sikker bruk av apparatet og fullt ut forstått de relaterte farene. Barn skal ikke leke med apparatet. Rengjøring og vedlikehold som skal besørges av brukeren bør ikke utføres av barn uten tilsyn.

inStallaSjon



Før installasjonen utføres, les nøye kap. "Sikkerhetsanvisninger og advarsler".

tekniske data

De tekniske dataene angitt på typeskiltet, festet på apparatet: 100+230V 50/60Hz 30W

plasseRing

Apparatet er frittstående og kan installeres hvor du måtte ønske i hjemmemiljøet, med temperatur- og fuktforhold som er typiske for inneklime.

T= 10÷35°C

U= 40÷80%

Unngå varmekilder og miljøer med høy luftfuktighet.

elektrisk ForBindelse



Produktet skal kun brukes med medfølgende strømforsyning.

Før apparatet tilkobles strømmettet, kontroller at: nettspenningen tilsvarende den som er angitt på skiltet plassert på medfølgende strømforsyning.

For å unngå overbelastninger, unngå å dele stikkontakt med for mange apparater.

At støpsel og kabel ikke kan komme i kontakt med varme deler som har temperatur på over 70 °C;

Kabler skal ikke plasseres på steder der de kan bli tråkket på eller frakoblet.

Ikke plasser tunge gjenstander, som kan skade endene, over disse.

At stikkontakten som brukes for tilkoblingen er lett tilgjengelig med installert apparat.

Tatak i støpselet og ikke i kablene ved frakobling fra stikkontakten.

Produsentene fraskriver seg ethvert ansvar dersom sikkerhetsforskriftene ikke overholdes.

I BELLARIA passerer luften gjennom støvfilteret og det aktive kullfilteret og deretter via ionegeneratoren som virker mot de forurensende stoffene som innes i inneklimate, ved å ionisere og rens luften som tilbakeføres i miljøet.

Funksjon



Tast	Beskrivelse	
	Slå av og redusere hastighet	Hastighet 1
	Slå på og øke hastighet fra 1 til 3	Hastighet 2 Hastighet 3 (Led-lampe "+" blinker)
	Hvis den holdes inne i 4 sekunder, aktiveres automatisk syklus: BELLARIA vil bli aktivert kun hvis forurensende stoffer er til stede. Funksjonen deaktiveres hvis: • det i løpet av 3 timer ikke oppdages forurensende stoffer. • Du trykker på tastene og .	og blinkende
	Lys ON/OFF Når lyset er ON, ved å trykke på knappen reduseres lysstyrken.	

Luftkvalitet



Luftkvaliteten angis av fargen til de 3 bladene.

Grønn = optimal kvalitet.

Gul = forurensende stoffer er til stede.

Jo lere forurensende stoffer som er til stede, jo mer intens vil gulfargen være.

Hvilken Hastighet Skal man velge?

- **i hastighet:** holder luften ren med lavt støynivå (grønne blader).
- **ii hastighet:** normale bruksforhold (svakt gule blader).
- **iii hastighet:** høy forekomst av forurensende stoffer (gule blader).

Belysning

BELLARIA er utstyrt med høyeffektive led-lamper, med lavt forbruk, svært lang holdbarhet og med "dimmer"-funksjon. (se FUNKSJON)

vedlikehold



Før rengjøring eller vedlikehold foretas, koble fra strømforsyningen. unngå bruk av rengjøringsmidler som inneholder slipe-, syreholdige- eller korrosive stoffer og kluter med grove overlater.

Kontinuerlig vedlikehold sikrer god drift og ytelse i tidens løp. Særsilt oppmerksomhet må rettes mot støvfilteret og kassettkullfilteret: hyppig rengjøring av iltrene reduserer oppsamling av støv og andre partikler.

rengjøring av utvendige Flater

Det anbefales å rengjøre de utvendige overflatene på BELLARIA **regelmessig**: rengjøringen utføres med en fuktig klut fuktet med nøytralt vaskemiddel eller rødsprit. Avslutt rengjøringen med en grundig skylling og tørking med en myk klut.



Ikke bruk for mye vann i nærheten av panelet og belysningsenhetene for å hindre at fuktighet når elektroniske deler.

Rengjøring av glasset skal utføres kun med spesialvaskemidler som ikke er etsende eller slpende ved bruk av en myk klut. Produsenten fraskriver seg ethvert ansvar dersom disse anvisningene ikke følges.

rengjøring av innvendige Flater



Det er forbudt å rengjøre elektriske deler eller deler knyttet til motoren eller ionegeneratoren, med væsker eller løsemidler.

Fordeinnvendigemetalldelene se forrige avsnitt.

StøvFiltre

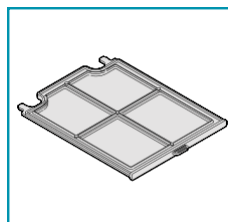

Det anbefales å rengjøre filteret **hyppig (minst hver måned)** med bruk av vannstråle eller ved å vaske det i en balje med varmt vann og nøytralt rengjøringsmiddel. Skyll det godt og vent til det er helt tørt før det monteres på igjen.

kaSsettKullFilter Hp

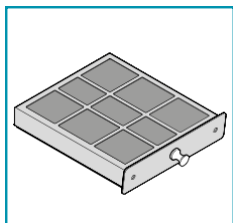

KASSETTKULLFILTERET har som funksjon å absorbere lukten som innes i luftstrømmen som passerer gjennom det:

Under normale bruksforhold anbefales det å regenerere ilteret hver 36. måned og skifte det ut etter 9 år; for å regenerere ilteret legg det simpelthen i en vanlig stekeovn ved en temperatur på 200°C i ca. 2 timer.

Vent til ilteret er avkjølt før det monteres på igjen.
Kassettkullilteret **kan ikke vaskes**.



Kassettkullilteret holdes på plass av to magneter plassert inne i apparatet: for å trekke det ut påfør et lett trykk.

Kasser kassettkullilterene i samsvar med bestemmelsene som gjelder i brukerlandet.

ionegenerator

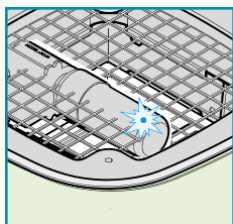

Vedlikehold av ionegeneratoren kan ikke utføres direkte.

Gjennom gitteret er det mulig å suge opp støv eller andre partikler som avsettes over tid.

Ionegeneratoren er utstyrt med en blå LED-lampe som angir at den er i drift.

Hvis BELLARIA er i drift:

Blå LED-lampe er **tent**: ionegeneratoren fungerer.

Blå LED-lampe er **slukket**: ionegeneratoren er ødelagt eller er ikke tilkoblet på riktig måte. I et slikt tilfelle må du kontakte forhandler eller autorisert kundeservice.

anviSninger For kaSSering etter endt levetid



Symbolet med en overkrysset avfallsbeholder på apparatet i din besittelse angir at **produktet er et WEEE** det vil si "avfall fra elektriske og elektroniske produkter" og skal **derfor ikke kastes sammen med vanlig husholdningsavfall** (det vil si sammen med "blandet kommunalt avfall"), men skal håndteres separat slik at det kan utsettes for operasjoner for gjenbruk, eller for spesiell behandling, for å fjerne og trygt avhende de eventuelle stoffer som er skadelige for miljøet og trekke ut råvarene som kan resirkuleres.

Korrekt kassering av dette produktet vil bidra til å bevare verdifulle ressurser og forhindre potensielle negative effekter på menneskers helse og miljø, som kan være forårsaket av feilaktig avhending av avfall.

Vennligst ta kontakt med lokale myndigheter for ytterligere detaljer om nærmeste innsamlingspunkt.

Bøter for feilaktig avhending av denne typen avfall kan gis i henhold til nasjonal lovgivning.

INFORMASJON Om KASSERING I LAND SOM ER MEDLEMMER AV EU

EU direktivet for WEEE-apparater er blitt gjennomført på ulikt vis i hvert land. Hvis apparatet skal kasseres anbefaler vi derfor at du kontakter de lokale myndigheter eller forhandleren for å få informasjon om korrekt kassering.

INFORMASJON Om KASSERING I LAND UTENFOR EU

Symbolet med en overkrysset avfallsbeholder er gjeldende kun i EU: hvis dette apparatet skal kasseres i et annet land, anbefaler vi å ta kontakt med lokale myndigheter eller forhandler for informasjon om korrekt kassering.

falmecc

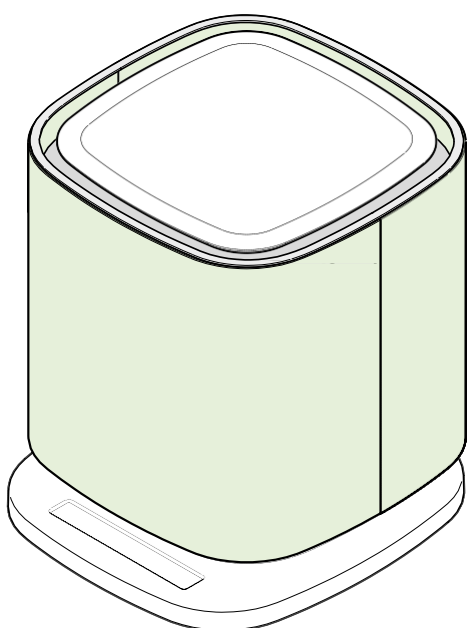

Importőr:

MULTIKOMPLEX BUDAPEST KFT.

a páraelszívók szakértője... 1995 óta

**H - 1211 Budapest, Mansfeld Péter u. 27
(volt Bajáki Ferenc utca)**

tel.: +(36-1) 427 0325, +(36-1) 427-0326;

fax: +(36-1)427 0327

www.multikomplex.hu

Bellaria

falmec

FALMEC S.p.A.

31029 VITTORIO VENETO (Treviso) - ITALY

Zona Industriale - Via dell'Artigianato, 42

www.falmec.com

**Kód /Code
Sorszám /Serial Number**

