

# FELHASZNÁLÓI KÉZIKÖNYV DAVOLINE OLYMPIA LUX 150, 260, 150 ST, 160 ST ELSZÍVÓKHOZ

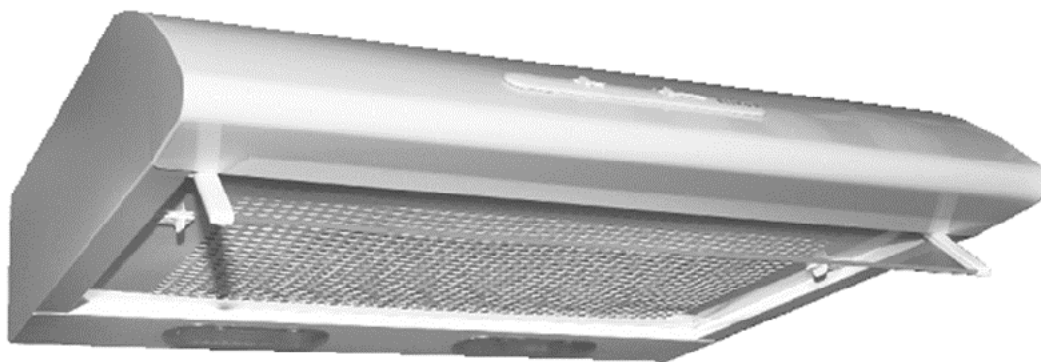

Köszönjük, hogy termékünket választotta, biztosak vagyunk benne, hogy megfelel majd elvárásainak. A készülék használata előtt olvassa el figyelmesen ezt a kézikönyvet és kövesse gondosan a telepítésre és a működtetésre vonatkozó utasításokat, valamint a biztonsági előírásokat. Tartsa meg ezt a tájékoztató füzetet későbbi használatra.

## Figyelmeztetések és biztonsági óvintézkedések

- Szigorúan kövesse a kézikönyvben szereplő utasításokat. Nem vállalunk felelősséget az okozott problémákért, károkért vagy tűzért, amelyek a jelen kézikönyvben szereplő utasítások be nem tartásából származnak. Ezt a terméket háztartási használatra tervezték. Megjegyzés: A "(\*)" szimbólummal ellátott speciális bejegyzések opcionális kiegészítők, amelyek csak bizonyos modellekhez, vagy egyáltalán nem járnak, és külön kell azokat beszerezni. Bármely, illetéktelen személy általi készülékbe való beavatkozás garanciavesztéssel jár



**Vigyázat!** Ne csatlakoztassa az elszívót a hálózathoz, ha a telepítés még nem fejeződött be.

**FIGYELEM** A készülék bekötését, felszerelését kizárólag szakember végezheti el!

- Bármilyen tisztítási vagy karbantartási művelet előtt válassza le az elszívót a hálózatról a villásdugó kihúzásával vagy a főáram megszakításával.
- Minden elektromos csatlakoztatást szakképzett szerelőnek kell elvégeznie.
- Jogosulatlan személyek általi beszerelés gyenge teljesítményt, a termék károsodását és baleseteket okozhat.
- Győződjön meg arról, hogy a hálózati feszültség megegyezik az elszívó típusjelző címkéjén megadott feszültséggel.
- A tápkábelt tilos megtörni vagy összepréselni a beszerelés során. A tápkábelt nem szabad a főzőkészülék közelében elhelyezni, mert tüzet vagy olvadást okozhat.
- Ezt a készüléket 8 éven felüli gyermekek és csökkent fizikai, érzékszervi vagy mentális képességű, illetve tapasztalatlan és ismeretekkel nem rendelkező személyek csak felügyelet alatt használhatják, vagy amennyiben útmutatást kaptak a készülék biztonságos használatával kapcsolatban, és megértették a kapcsolódó veszélyeket. Gyermekek nem játszhatnak a készülékkel. A tisztítást és felhasználói karbantartást gyermekek nem végezhetik szülői felügyelet nélkül. Ezt a készüléket felnőttek számára tervezték; a gyermekeket felügyelni kell annak érdekében, hogy ne játsszanak ezzel a készülékkel. Ezt a készüléket felnőttek számára tervezték. Gyermekeknek tilos a vezérlőrendszerrel és magával az eszközzel játszani.
- Ne használja az elszívót, ha a zsírszűrő nincs megfelelően felszerelve!
- Egyértelmű jelzés hiányában az elszívót TILOS támasztófelületként használni.
- Az eszköz telepítési helyének megfelelő szellőzéssel kell rendelkeznie, amennyiben a konyhai páraelszívót más gázégető eszközökkel vagy maró anyagokkal együtt használják. Ennek a készüléknek a légcsatorna-rendszerét nem szabad összekapcsolni olyan szellőzőrendszerrel, amelyet más célra, például gázégető készülékek vagy más maró hatású anyagok füstjének elvezetésére használnak.
- Az elszívót szokványos otthoni főzéshez való használatra tervezték. Más célokra történő használat esetén fennáll a sérülés veszélye, amelyre a garancia nem terjed ki.
- A lánggal történő főzés szigorúan tilos az elszívó alatt. A szabad láng használata károsítja a szűrőket és tüzet okozhat, ezért mindenképpen el kell kerülni. Az olajban történő sütést folyamatos figyelemmel kell kísérni a forró olaj meggyulladásának megakadályozása érdekében. Az elszívó hozzáférhető felületei jelentősen túlmelegedhetnek, ha a főzőkészülékekkel egyszerre használják.

- Az elszívót rendszeresen meg kell tisztítani belülről és kívülről (LEGALÁBB HAVONTA). Ezt a jelen kézikönyvben található karbantartási utasításoknak megfelelően kell megtenni. Az elszívó tisztítási előírásainak be nem tartása, valamint a szűrők cseréjének és tisztításának elhanyagolása tűzveszélyt okoz.
- Ne használja a burkolatot anélkül, hogy a lámpákat megfelelően beszerelték volna, mert áramütés veszélye áll fenn. Nem vállalunk felelősséget a készülék sérülése miatt, károkért vagy tüzekért, amelyeket az utasítások be nem tartása okozott.
- Ne érintse meg a már egy ideje égő lámpákat. A magas hőmérséklet miatt megégethetik a kezét.
- Az elszívót akkor kapcsolja be, miután az edényt a főzőlapra helyezte. Ellenkező esetben a magas hőmérséklet az elszívó egyes részeinek deformációjához vezethet.
- Kapcsolja ki a tűzhelyet mielőtt levinné az edényeket a főzőlapról.
- Ne hagyjon forró olajat tartalmazó edényeket a főzőlapon. Forró olajat tartalmazó edények tüzet okozhatnak.
- Legyen óvatos főzéskor, mivel a konyharuhára, függönyre stb. fröccsenő forró olaj tüzet okozhat.
- A szűrő helyett ne használjon nem tűzálló szűrőanyagokat.
- Szűrő nélkül ne használja a terméket, és ne távolítsa el a szűrőt a termék működése közben.
- Tűz esetén kapcsolja ki az elszívót és a főzőkészülékeket.
- Karbantartás előtt szakítsa meg áramellátást. (Húzza ki)
- Ha az elszívóval azonos helyen található gázzal vagy más tüzelőanyaggal működő eszköz (pl.: gáz-, fa-, vagy olajtüzelésű kályha vagy kandalló), akkor megfelelő szellőztetést kell biztosítani (nyitott ablak - ajtó).
- Ha kémény van csatlakoztatva az elszívóhoz, 120 mm-es levegőcsatornát használnak. A levegőcsatornák csatlakoztatásának a lehető legrövidebbnek kell lennie, kevés kanyarral.
- Ügyeljen arra, hogy a gyerekek ne játsszanak az elszívóval. Ne hagyja, hogy gyermekek használják az elszívót.
- A csomagolóanyagokat gyermekektől távol tartsa; veszélyesek lehetnek számukra.
- Ha a tápkábel sérült, akkor azt a gyártónak, a szolgáltatónak vagy képzett szakembernek kell kicserélnie, a csatlakozót szétszerelni tilos.
- Tűz esetén kapcsolja ki az elszívót és a főzőkészülékeket. Takarja le a tüzet. Ne használjon vizet az oltáshoz.
- A készülék hozzáférhető részei felmelegedhetnek a főzőlap működése közben.
- A felszerelést követően a burkolatnak legalább 65 cm-re kell lennie az elektromos főzőlaptól és 75 cm-re a gáztól vagy más éghető energiaforrástól.
- Az elszívó levegőkiömlését nem szabad csatlakoztatni olyan kéményekhez, amelyek füst elvezetésére szolgálnak.
- Legyen óvatos, ha a készülék égési berendezésekkel (gáz, dízel, szén stb.) egy helyiségben működik. Az elszívó levegő elvezetésére szolgál és befolyásolhatja az égési folyamatot.

## SZABADON ÁLLÓ ELSZÍVÓ

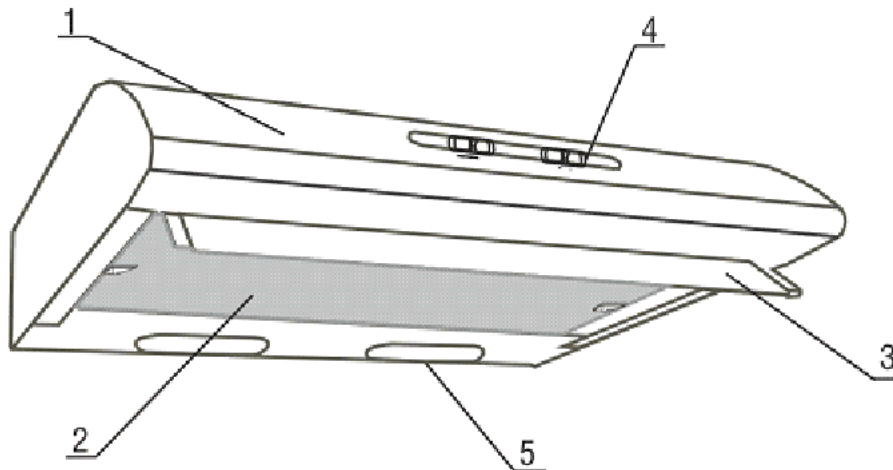

1. Burkolat
2. Zsírszűrő
3. Légtelítő (\* nem minden verzióhoz tartozik)
4. Sebesség- és világításkapcsoló
5. Lámpaburkolat

### ESZKÖZTELEPÍTÉS

A telepítést követően az elszívónak legalább 65 cm-re kell lennie az elektromos főzőlaptól és 75 cm-re a gázt főzőlaptól vagy más éghető energiaforrástól.

1. ábra

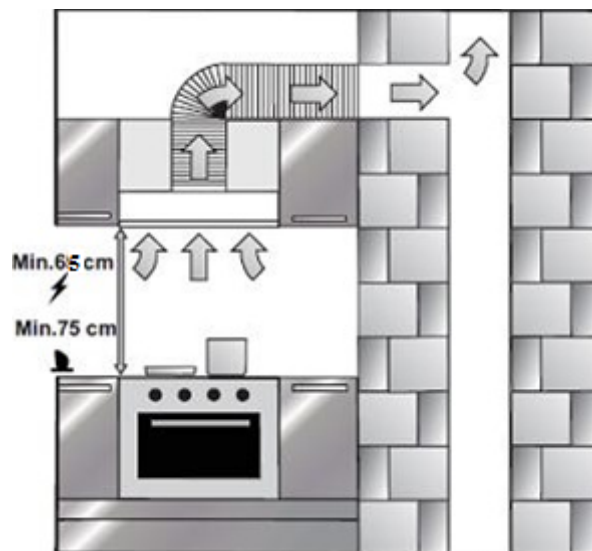

### 1. ábra KIVEZETÉSES ÜZEMMÓD

A levegő a szabadba egy csővezetéken keresztül távozik, amelyet egy 150 mm vagy 125 mm (készüléktől függően) átmérőjű kiömlő nyíláshoz kell csatlakoztatni. A páraelszívót tilos füstgázcsatornához vagy forró levegőt szállító csőhöz csatlakoztatni, vagy olyan készülékek gázainak eltávolítására alkalmazni, amelyek nem elektromos energiát használnak. Ügyeljen arra, hogy amikor a páraelszívó és más, nem elektromos üzemű kályha vagy tűzhely egyidejűleg működik, elegendő mennyiségű levegő utánpótlás álljon rendelkezésre, mert a szívás üzemmódban működő páraelszívó elszívhatja azt a levegőmennyiséget, amelyre a kályhának vagy tűzhelynek szüksége van. A megfelelő működtetés érdekében biztosítani kell a helyiség kellő szellőzését az ajtókon, ablakokon keresztül vagy más műszaki berendezés igénybevételével. Az elszívott levegő eltávolítására tilos a nem elektromos készülékek által kibocsátott égésgázok céljára használt csatornákat alkalmazni.

Az elszívó rögzíthető a burkolat hátulján lévő furatokon keresztül (2. ábra) a falhoz, vagy úgy, hogy az elszívó tetejét egy szekrényhez rögzítjük (3. ábra).

2. ábra

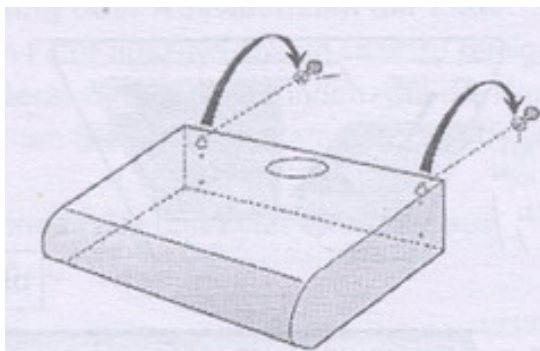

3. ábra

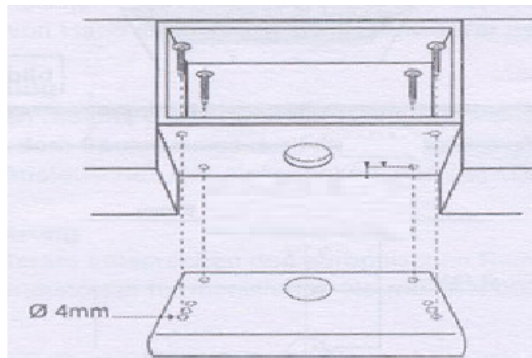

A rögzítőcsavarok maximális hossza 40 mm lehet.



**Vigyázat!** Ha nem tartják be a készülék és a csavarok használatáról szóló útmutatásait, akkor fennáll az elektromos veszély kockázata.

4. ábra

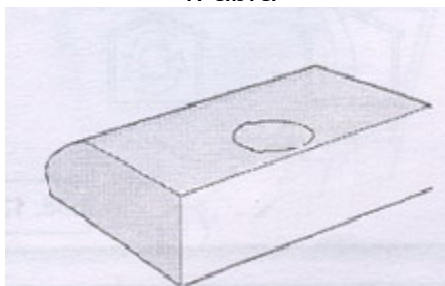

5. ábra

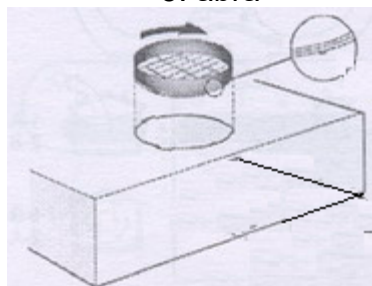

Az elszívót 120 mm-es csőhöz kell csatlakoztatni. (4. ábra) A csővel való összekötés az eszköz belsejében található műanyag indítócsonkkal történik. A képen bekarikázott csavart ki kell szedni és az indítócsonkot a helyére kell rakni és a csavarral rögzíteni kell az indítócsonkot. (5. ábra)



### ELEKTROMOS CSATLAKOZÁS

Győződjön meg arról, hogy a hálózati tápellátás megfelel az elszívó címkéjén megadottaknak. Az elektromos bekötést engedéllyel rendelkező villanyszerelőnek kell elvégeznie.

Helyhez kötött készülékek, amelyeknél nem lehetséges a hálózatról való leválasztás szeparált érintkezőkkel (minden pólus) vannak felszerelve a III-as túlfeszültségkategóriának megfelelően, mivel a leválasztást be kell építeni a huzalozásba, a huzalozási szabályoknak megfelelően. A rögzített kábelek és a fényelemek közötti potenciális érintkezés esetén a kábeleket védeni kell.

6. ábra

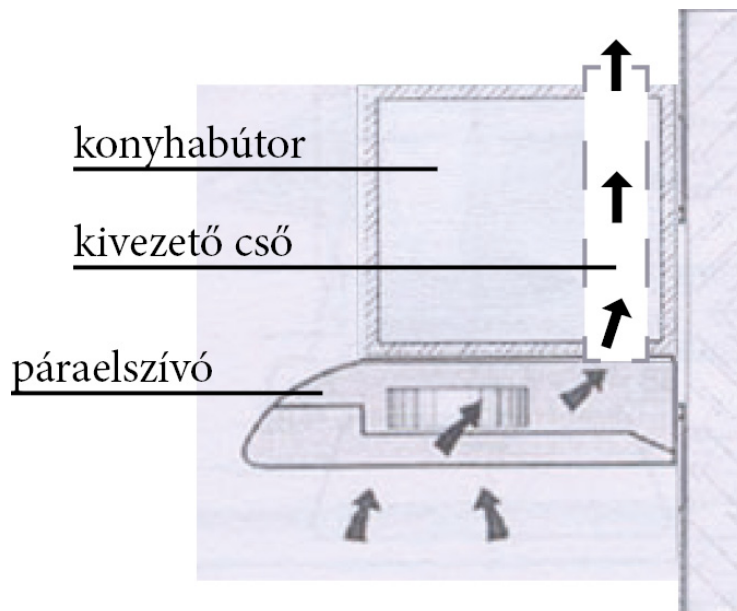

## 6. ábra BELSŐ KERINGTETÉSES ÜZEMMÓD

Ebben az üzemmódban az elszívott levegő a zsírszűrőkön áthaladva, egy aktív szén-filteren is keresztülhalad, mely némileg megszüri a kellemetlen szagokat, gőzöket, majd a megtisztított levegő visszakerül a konyha levegőjébe. Ebben az esetben a kapacitás a szén szűrő állapotától (elhasználódás) függően kb. 60-80%-ra csökken. Ez az üzemeltetési mód csak akkor ajánlott, ha a kivezetésre nincs mód. Az aktív szén-szűrők szükségesek a levegő megtisztításához, ami visszaáramlik a helyiségbe. A szűrők nem moshatók, nem regenerálhatók és legalább 3-6 havonta cserélni kell őket. Az Aktív szén telítődése többé-kevésbé a készülék hosszabb használatától, a főzés jellegétől, és zsírszűrő tisztításának a rendszerességétől is függ.



A kimenő levegőt nem szabad elvezetni olyan csőben, amelyet más célra használnak, például füst elszívására; A szellőztetésről és levegőelvezetésről szóló helyi szabályozást be kell tartani.

Az elszívót szén szűrővel kell felszerelni, amelyet a csomagolás nem tartalmaz, külön kapható. Az olyan változatok esetén, amelyeken a szén szűrőt a motorbemenetre lehet szerelni, helyezze fel a szűrőt az elszívó motorbemenetére (7. ábra) Szén szűrőlemez esetén rögzítse a szűrőlemez a zsírszűrő felső részére az erre a célra szolgáló drótokkal (8. ábra).

\* Elülső légkivezetéses változatok esetén távolítsa el a speciális burkolatot. (9. ábra)

7. ábra

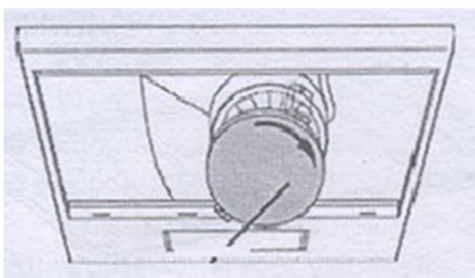

8. ábra

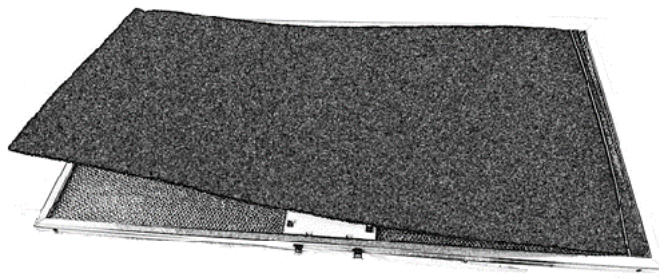



## MŰKÖDTETÉS

Csúszókapcsoló:

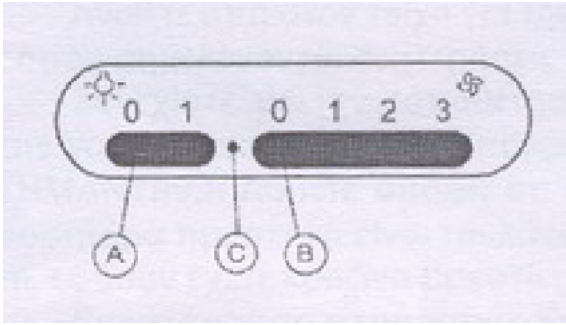

- A. Lámpa- és motor- kapcsoló
  - 0 Pozíció: lámpák ki
  - 1 pozíció: lámpák be
- B. Sebességkapcsoló
  - 0 Pozíció: Motor(ok) áll(nak)
  - 1 Pozíció: alacsony sebesség
  - 2 Pozíció: közepes sebesség
  - 3 Pozíció: nagy sebesség
- C. Működési lámpa (\*nem minden modellhez tartozik)

Csúszókapcsoló- eco:

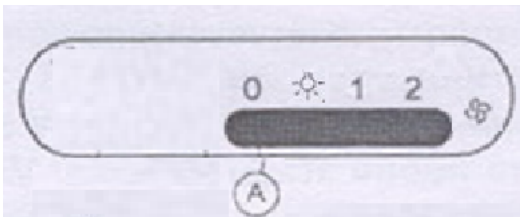

- A. Lámpa- és motor- kapcsoló
  - 0 pozíció: lámpák ki- Motor(ok) áll(nak)  Pozíció: lámpák be
  - 1 Pozíció: alacsony sebesség
  - 2 Pozíció: nagy sebesség

Nyomógombos kapcsoló:



- Pozíció: lámpák be 0/1 Pozíció: Motor(ok) alacsony sebesség
- 2 Pozíció: közepes sebesség
- 3 Pozíció: nagy sebesség

A hatékony működés érdekében az elszívót akkor kell elindítani, amikor bekapcsolja a tűzhelyet. A főzés befejezése után várjon további tíz perct, mielőtt leállítja a műveletet. Főzés közben hagyja nyitva a beltérre nyíló konyhaajtót. Ne hagyja nyitva az ablakot vagy a konyha kültérre nyíló ajtaját, mert a légáramlatok a főzéskor keletkező párát szétoszlatják és elfűjják az elszívó előtt.

### FIGYELEM!

Ha az elszívó egy térben üzemel kandallóval vagy olaj-, gáz-, fa- vagy egyéb tüzelésű kályhával, akkor egy kültérre nyíló ablakot vagy ajtót nyitva kell tartani.

### KARBANTARTÁS

Az eszközt meleg szappanos vízzel és egy jól kifacsart szivaccsal mossa. A rendszeres karbantartás növeli az elszívó teljesítményét.



A karbantartás / tisztítás és a szűrő cseréje előtt válassza le a készüléket a hálózatról. Víz vagy más folyadék ne érje az elektromos alkatrészeket.

Az elszívó külső felületét szappanos vízzel megnedvesített ronggyal kell megtisztítani.

Ne hagyolja el a szűrő rendszeres tisztítását.



A rendszeresen nem tisztított vagy cserélt szűrő tüzet okozhat

### Aktívszén-szűrő Csere



Karbantartás előtt szakítsa meg áramellátást.

Az aktívszén-szűrő beszereléséhez igazítsa a motort a horonyhoz és forgassa az óramutató járásával megegyező irányba (7. ábra). Az eltávolításához fordítsa el az óramutató járásával ellentétes irányba. Szénszűrőlemez esetén rögzítse a szűrőlemezt a zsírszűrő felső részére az erre a célra szolgáló drótokkal (8. ábra).

Az aktívszén-szűrőt ki kell cserélni egy újra, ha az elszívó hatékonysága csökken, a felhasználástól függően 3-5 havonta. A szénszűrőt tilos mosni vagy újrahaszálni. A zsírszűrőt akkor is fel kell helyezni a termékre, ha az aktívszén-szűrő nincs használatban. Zsírszűrő nélkül ne használja a terméket.

### Tisztítás vagy szűrőcsere

Az elszívó zsírszűrőjének cseréjéhez vagy tisztításához először válassza le az elszívót a hálózatról, majd: Doboz típusú szűrők esetén a szűrő gombjának mozgatásával távolítsa el a szűrőt a 11. ábrán látható módon.

A szűrő langyos mosogatószerrel mosható a mosogatógépben.

A szűrőnek száraznak kell lennie, mielőtt a készülékbe helyezné. Normál használat során a zsírszűrőt rendszeresen tisztítsa 30 naponta. Cserélje ki, ha a sérülés jelei észlelhetők.

Belső zsírszűrő esetén

- Nyissa fel az eszközt a szűrőgombok mozgatásával, ahogy azt a nyíl jelzi (12. ábra)
- Távolítsa el a szűrőt tartó vezetékeket.  
Most már cserélheti vagy tisztíthatja a szűrőt az alkalmazott szűrő típusától függően.
- Akrilszűrők: rendszeres időközönként és legalább négyhetente a szűrőt meleg szappanos vízzel kell mosni.
- Speciális papírszűrő: cserélje ki a szűrőt, amikor a piros vonalak megjelennek az alján.
- Speciális papírszűrő telítési vonalak nélkül: Cserélje ki a szűrőt kéthavonta az eszköz normál használata esetén.
- Fémszűrő: A szűrőt mosogatógépben vagy meleg mosogatószerrel lehet mosni.
- A szűrőnek száraznak kell lennie, mielőtt a készülékbe helyezné. Normál használat során a zsírszűrőt rendszeresen tisztítsa 30 naponta. Cserélje ki, ha a sérülés jelei észlelhetők.

11. ábra

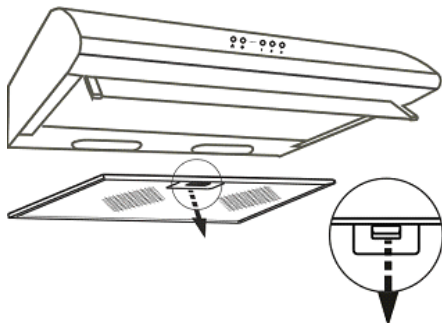

12. ábra

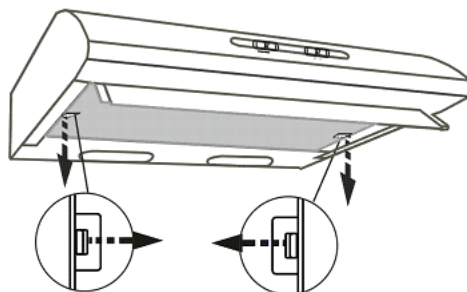



## Lámpacsere



Válassza le az eszközt a hálózatról

Távolítsa el a leszerelhető szűrőt, óvatosan távolítsa el a lámpák műanyag burkolatait. Távolítsa el a hibás izzót, és cserélje ki ugyanolyan erősségű és típusú izzóra. (Várjon, amíg a lámpák lehűlnek, mert megégethetik a kezét). A készülékhez használandó izzó: 220/240 3 W-os halogén (LED) E14 (ILCOS D: DRBB/F-3-230-E14-35/97,5 az EN 61231:2010+A1:2013) szabványnak megfelelően A<sup>+</sup>aipeoTE TO anoonwpevo <sup>+</sup>rpo, a<sup>+</sup>aipeoTE npooexTiKa Ta nAaoTiKa KaAuppaTa TWV Aaprnqpwv



**FIGYELEM:** A jótállás nem terjed ki a készülék nem megfelelő használatából, a használati utasítás be nem tartásából, a karbantartás hiányából, a rendeltetésszerű használat során történő kopásból, valamint a telepítésből adódó károkra. Továbbá az eszköz vagy alkatrészeinek törésére a jótállás nem vonatkozik.

**Ez a készülék megfelel a következő európai irányelvek követelményeinek:**

**2014/35/EK Kisfeszültségű villamossági termékekről szóló irányelv**

**2014/30/EK EMC (elektromágneses kompatibilitás) irányelv**



**Ez a termék megfelel a 2011/65/ EK európai irányelvnek.**



A készülék az elektromos és elektronikus berendezések hulladékairól szóló 2012/19/EK európai irányelv (WEEE) szerint van jelölve. A termék megfelelő ártalmatlanítása segít megelőzni a hulladék helytelen kezeléséből adódó emberre és környezetre kiható negatív következményeket.

A terméken található szimbólum azt jelzi, hogy ez a készülék nem kezelhető háztartási hulladékként. Ehelyett a megfelelő gyűjtőhelyen kell hagyni az elektromos és elektronikus berendezések újrahasznosításához. A hulladékeltávolításnak meg kell felelnie a hulladék hulladékkezelésre vonatkozó helyi környezetvédelmi előírásoknak.

A termék kezelésével, hasznosításával és újrahasznosításával kapcsolatos részletesebb információért kérjük, vegye fel a kapcsolatot a helyi hatóságokkal, a háztartási hulladékkezelő szolgálattal vagy az üzlettel, ahol a terméket vásárolta.

A termék gyártása és csomagolása újrahasznosítható. Vegye fel a kapcsolatot a helyi hatóságokkal ezen anyagok legmegfelelőbb eltávolítási módjáról, ha azok már nem használhatók.

\*A fényképek és diagramok tájékoztató jellegűek, és eltérhetnek a tényleges terméktől.

**Importőr:**

**MULTIKOMPLEX BUDAPEST KFT.**

a páraelszívók szakértője... 1995 óta

**H - 1211 Budapest, Mansfeld Péter u. 27 (volt Bajáki Ferenc utca)**

**tel.: +(36-1) 427 0325, +(36-1) 427-0326; fax: +(36-1)427 0327**

**[www.multikomplex.hu](http://www.multikomplex.hu)**